

# MyHOME

LA EVOLUCIÓN DE LA DOMÓTICA

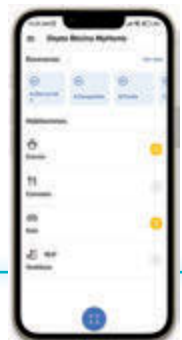

COMANDO  
DE VOZ

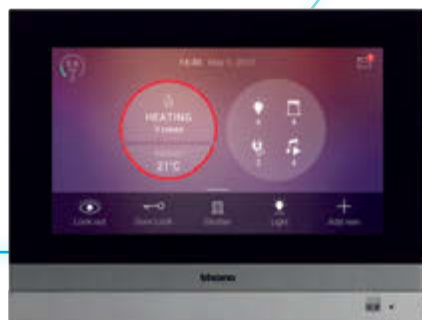

CONTROL DESDE  
TU SMARTPHONE



CONTROL  
MANUAL



CONTROL  
TOUCH

**bticino**

MyHOME



# CONTENIDO

2-34

**MyHOME**

MyHOME: la evolución de la domótica	
- La domótica para el instalador y el usuario	2
Aplicaciones del sistema MyHOME:	
- Persianas y luces	4
- Control de la climatización	8
- Visualización de consumos	9
- Videoportero Hometouch	10
Controla MyHOME como siempre lo imaginaste	
- Control por voz utilizando asistentes de Google y Amazon	14
- Controles digitales Living Now	15
- Versiones de controles	16
- Con control de voz Amazon Alexa	18
- Control desde smartphone y H+C	20
- Control desde Hometouch	21
¿Qué podemos controlar con MyHome?	
- Control de luces	22
- Control de luces de colores de otros fabricantes	22
- Automatización de persianas	23
- Controles generales de luces y persianas	23
- Automatización de otros dispositivos	23
- Control de temperatura MyHOME	24
- Visualización de energía/consumos	24
- Control remoto	25
- Escenarios	26
Instalación del sistema	30
Pautas para la instalación del sistema MyHome	32
Catálogo técnico	34
Placas	51

# MyHOME

LA EVOLUCIÓN DE LA DOMÓTICA

## LA DOMÓTICA PARA EL INSTALADOR Y EL USUARIO

UNA ÚNICA APLICACIÓN PARA ASOCIAR LOS DISPOSITIVOS DE MANERA SENCILLA Y PARA CONTROLAR Y PERSONALIZAR LAS FUNCIONES DEL SISTEMA DOMÓTICO MyHOME.

MyHOME es la nueva solución de domótica inteligente que prescinde del concepto de configuración y que permite al instalador crear las mejores instalaciones domóticas con unas sencillas operaciones de puesta en marcha.

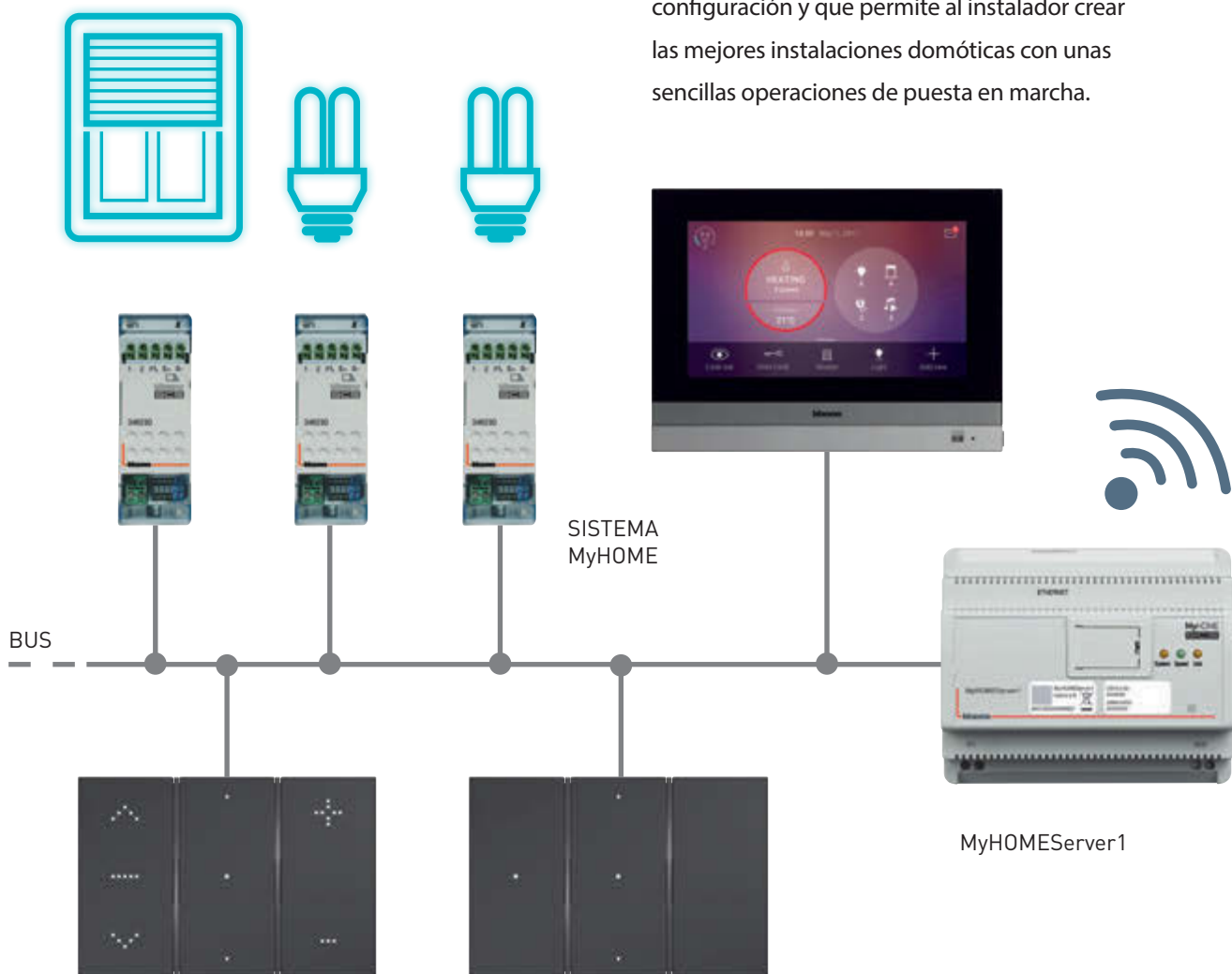



## CONTROL MyHOME COMO DESEAS

Todas las funciones pueden gestionarse:

- Con comandos de voz usando Google Home y asistentes de voz de Amazon Alexa.
- Utilizando un smartphone y la aplicación dedicada.
- Con controles manuales empotrados.
- Con dispositivos de pantalla táctil HOMETOUCH.

## A TRAVÉS DE MENÚS SIMPLES E INTUITIVOS:

Todas las funciones pueden gestionarse:

- El instalador puede asociar fácilmente todos los dispositivos entre sí y poner en marcha el sistema gracias a un procedimiento de autoprogramación.
- El usuario puede gestionar su sistema domótico desde cualquier lugar.

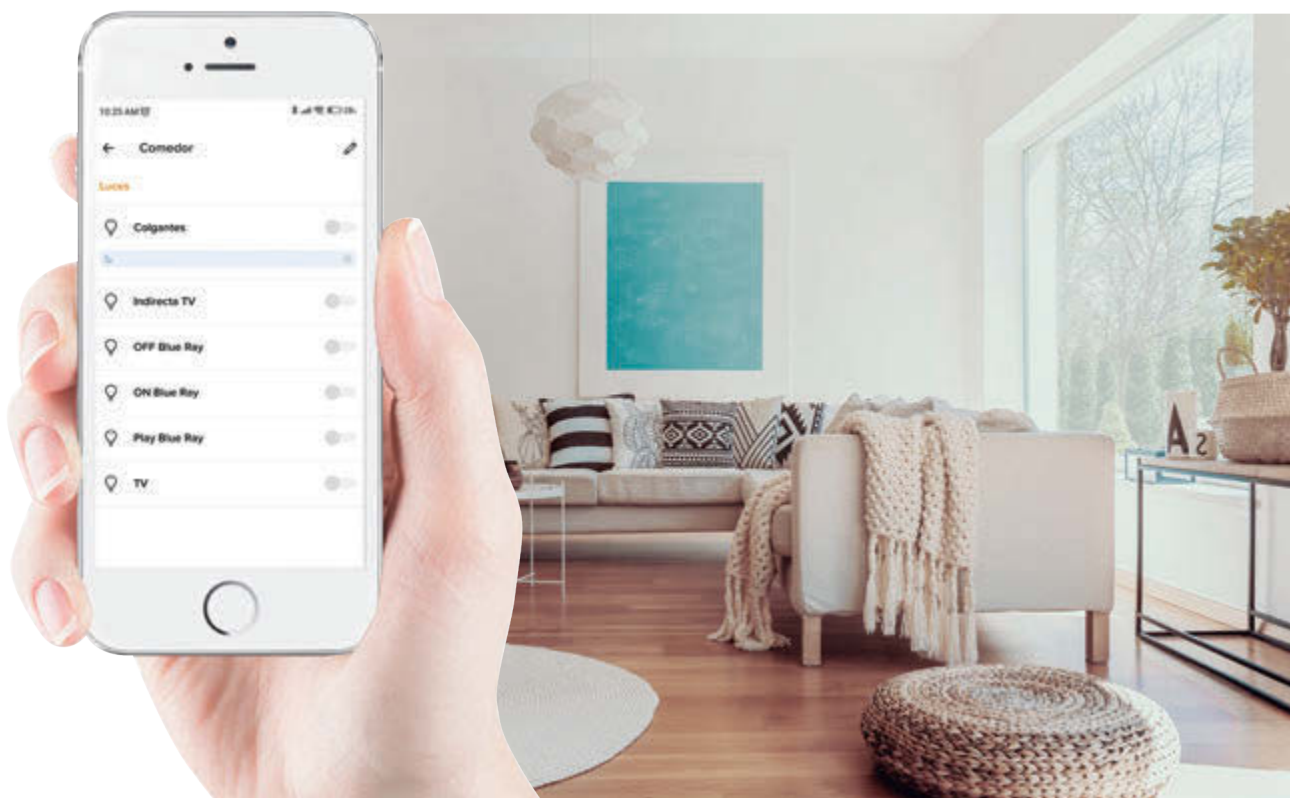

## No solo MyHOME

La aplicación es una potente herramienta de supervisión capaz de gestionar también productos de otros fabricantes integrados en el sistema MyHOME, para las funciones:



AUDIO



ILUMINACIÓN DE COLORES

# APLICACIONES DEL SISTEMA MyHOME

Sistema capaz de gestionar hasta 175 cargas (lámparas, persianas, tomas de corriente controladas, etc.).

La aplicación Home+Control permite iniciar fácilmente el sistema de luces y automatización y comprobar el funcionamiento de los distintos dispositivos.

Más concretamente, permite asociar los dispositivos conectados al sistema así como crear comandos únicos o generales y grupos de luces y persianas enrollables.

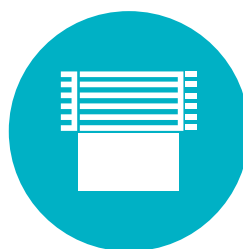

PERSIANAS



LUCES

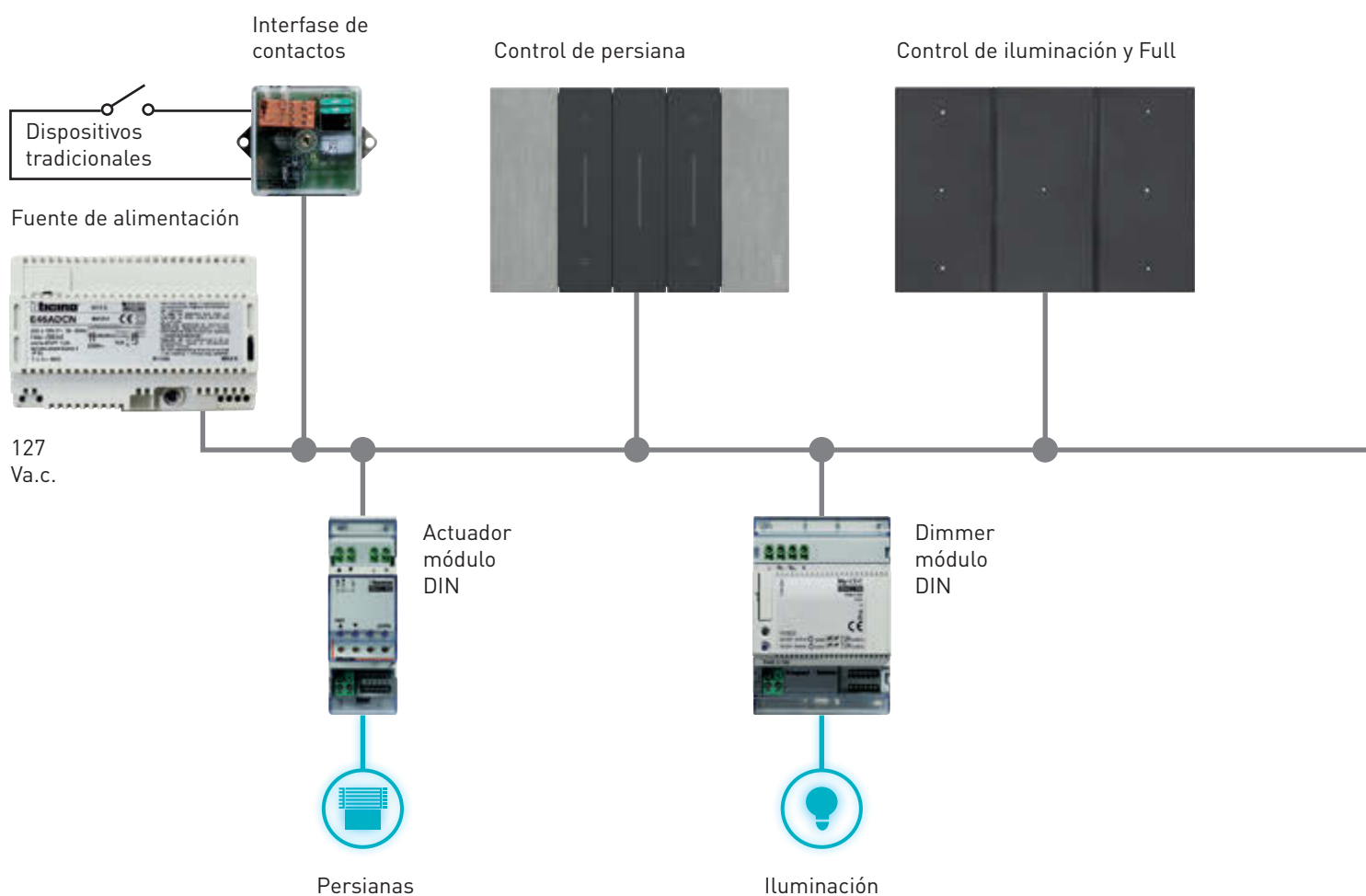

## Funciones posibles:

Con la aplicación Home+Control, desde dispositivos del sistema y smartphones, puede gestionar:

- Diferentes luces y cargas con control de encendido/apagado y mediante regulación.
- Persianas enrollables con control de subida/bajada y gestión de la posición preferida.
- Encendido automático de cargas en función de la presencia (mediante sensores) o el cierre de un contacto (mediante interfaces de contacto).

## Asociación de los dispositivos y definición de las funciones:

Mediante la instalación del servidor MyHOMEServer1 en el sistema y el uso de la aplicación Home+Control para tablet y smartphone.

Control Full



Control por voz



HOMETOUCH 7"



Actuador básico



Iluminación

MyHOMEServer1



Internet



# APLICACIONES DEL SISTEMA

## MyHOME

### Normas de instalación

#### DISTANCIAS MÁXIMAS - EXPANSIÓN DEL SISTEMA

Los sistemas de iluminación y automatización con cableado BUS de más de 500 metros y datos de consumo de corriente superiores a 1200 mA deben subdividirse en varios tramos, cada uno de ellos provisto de su propio alimentador y conectados entre sí por medio de la interfaz F422.

La interfaz se configurará mediante la aplicación Home+Control y el dispositivo MyHOMEServer1 conectado al terminal IN de la primera interfaz.

El sistema se puede ampliar utilizando hasta un máximo de 4 interfaces F422.

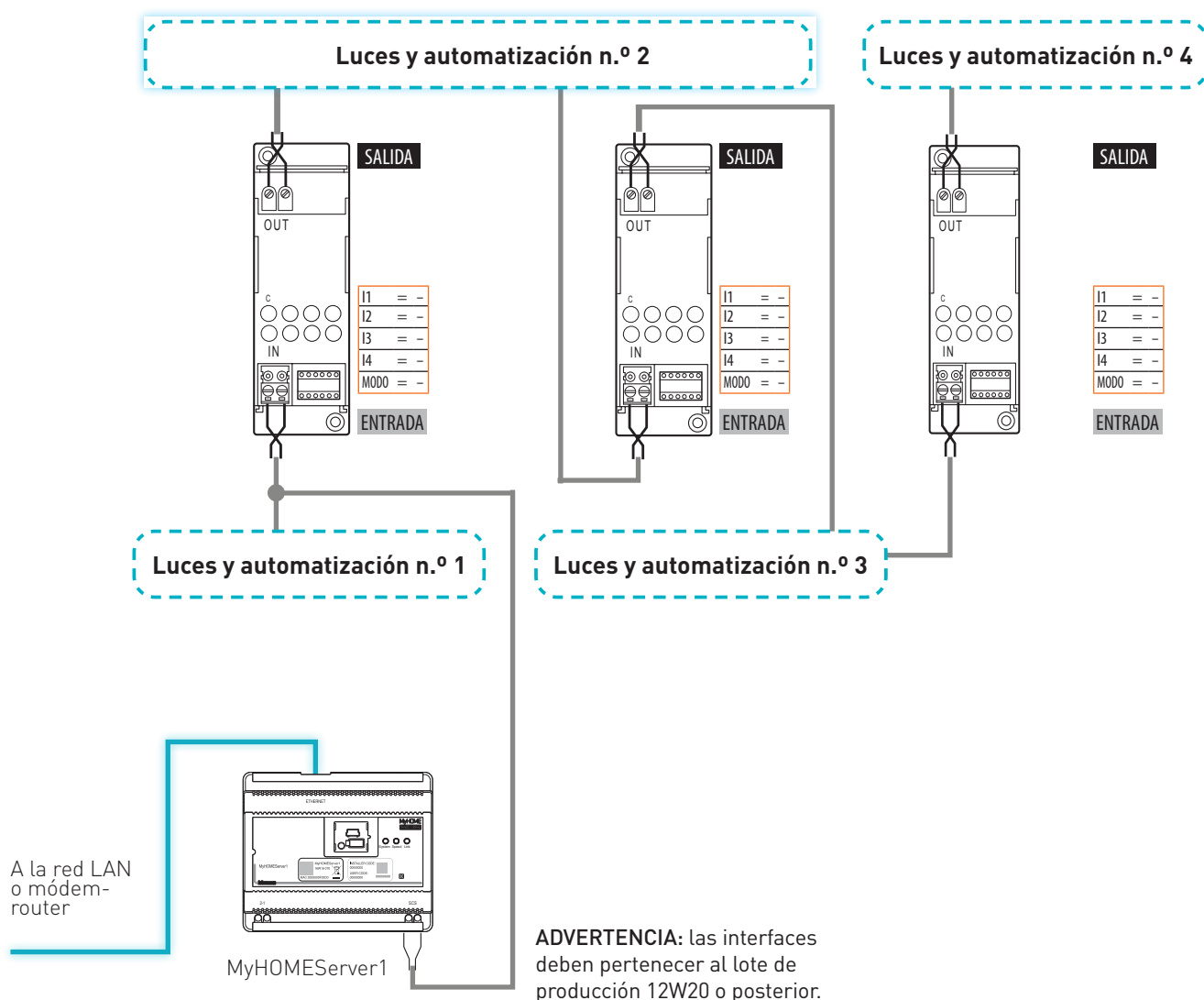

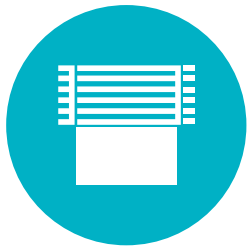

PERSIANAS



LUCES

## Normas de instalación

### INTEGRACIÓN CON OTROS SISTEMAS

Para integrar el sistema de iluminación y automatización con el sistema de videoportero, es preciso utilizar interfaces F422 configuradas en el modo «separación galvánica – posición MOD = 0».

Una vez configuradas las interfaces, puede conectar el servidor MyHOMEserver1 al sistema integrado y definir las funciones. La integración con el sistema de control de temperatura y visualización de consumos se puede realizar sin necesidad de usar interfaces, ya que, en este caso, todos los dispositivos comparten el mismo BUS.

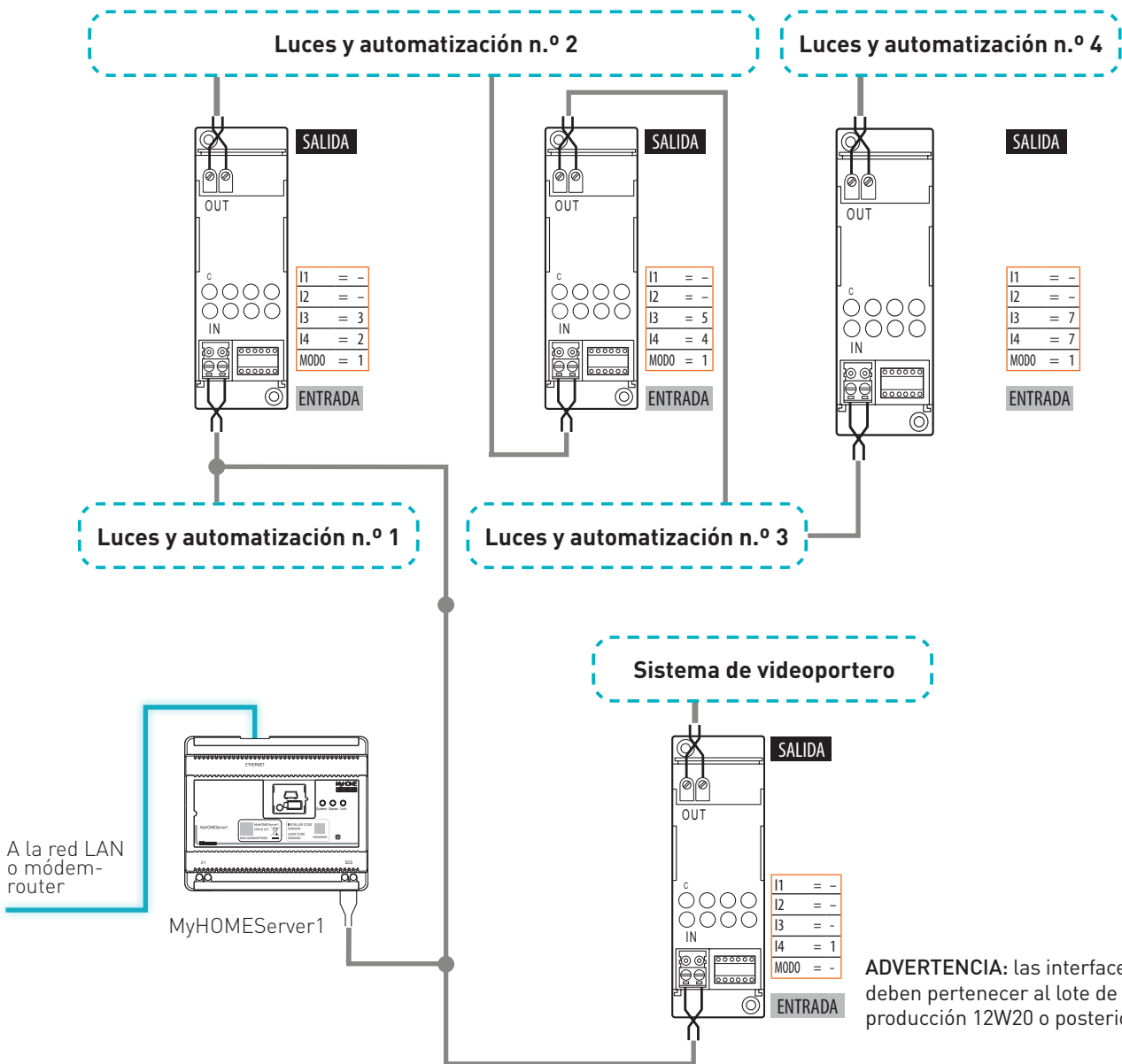



# APLICACIONES DEL SISTEMA MyHOME

## Funciones posibles:

- Visualización de temperatura y termostato con pantalla y aplicación.
- Gestión de la temperatura en los escenarios creados con la aplicación Home+Control.
- También será posible controlar con Amazon Alexa y Google Home Voice.



CONTROL DE CLIMATIZACIÓN

Sistema para controlar un sistema de termostato con pantalla (ref. KG4691) usado como termostato de zona, para gestionar un máximo de 99 zonas.

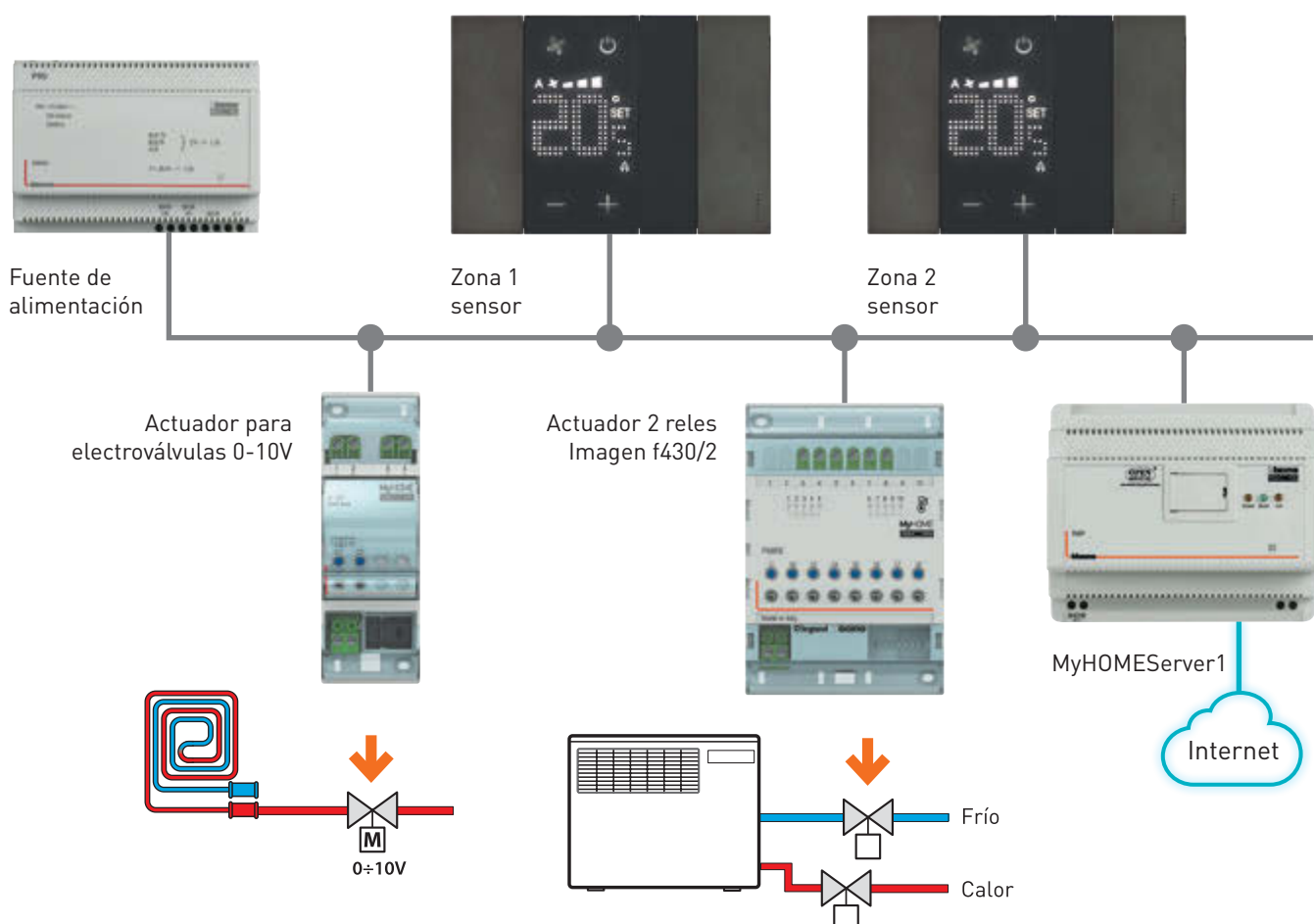

## Funciones posibles:

- Los datos instantáneos de consumo y producción de energía eléctrica se pueden visualizar mediante las interfaces HOMETOUCH y la aplicación Home+Control.
- La aplicación puede utilizar los datos de consumo como condición para activar escenarios inteligentes.
- El integrador debe introducir en la aplicación Home+Project la dirección de F520.

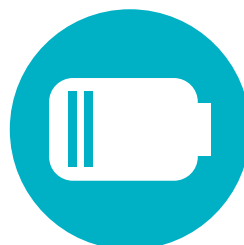

VISUALIZACIÓN DE CONSUMOS

Sistema para visualizar, mediante el uso de medidores de energía, los consumos de electricidad y la producción de energía eléctrica instantánea.

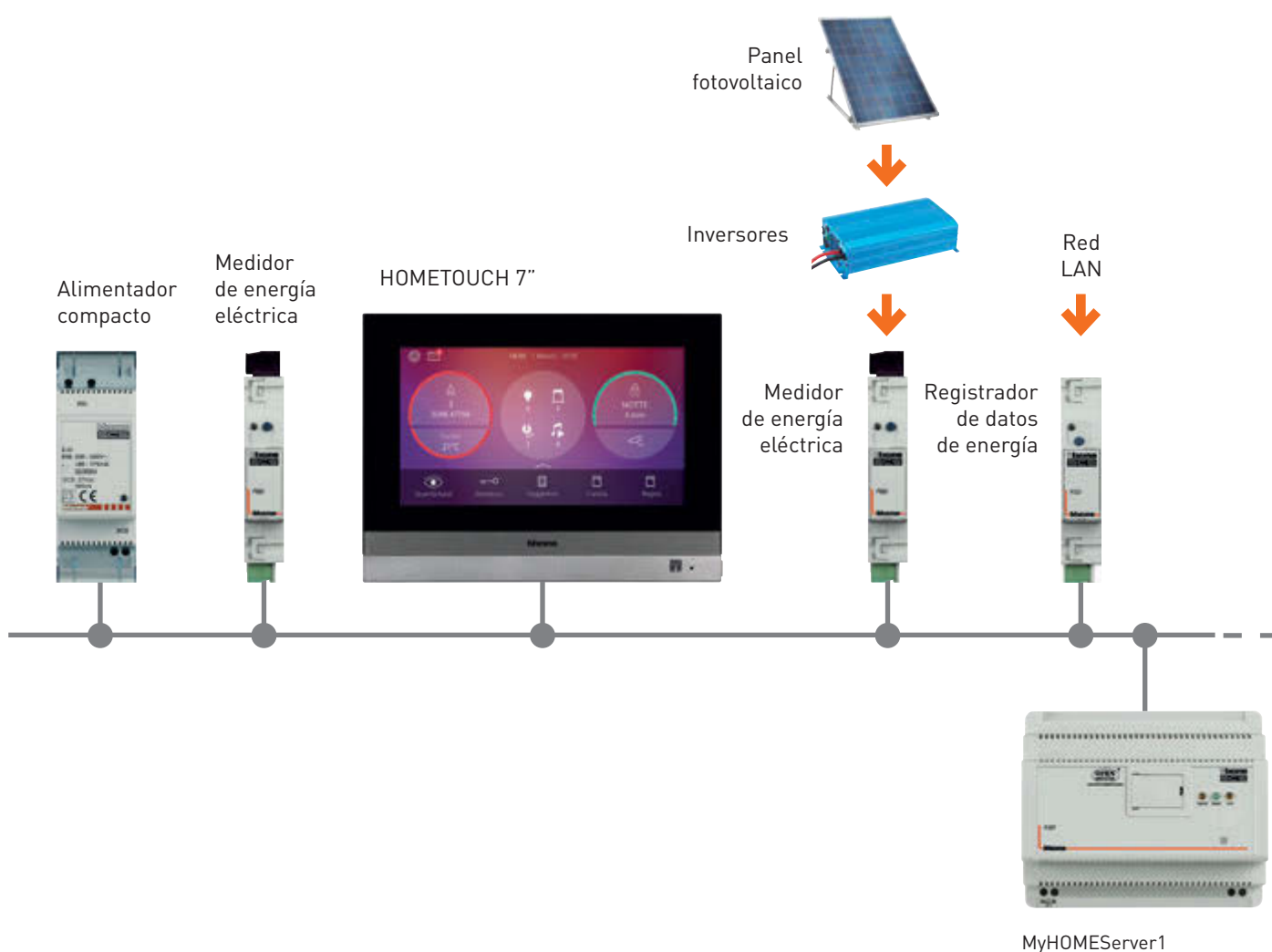

# APLICACIONES DEL SISTEMA

## MyHOME

La oferta MyHOME presenta una pantalla táctil de 7", ref. 3488 para el control de las funciones domóticas.

HOMETOUCH integra el sistema de videoportero BTicino. Además de la supervisión del sistema domótico, HOMETOUCH es también una unidad interna conectada que permite contestar a las llamadas, local o remotamente, desde el smartphone gracias a la app gratuita DOOR ENTRY para HOMETOUCH.



La elegancia de la estética de HOMETOUCH permite la instalación e integración en cualquier entorno.

DOOR ENTRY for HOMETOUCH App





Con **HOMETOUCH**, el usuario tiene un control completo e inmediato de su sistema.

VIDEOPORTERO  
HOMETOUCH

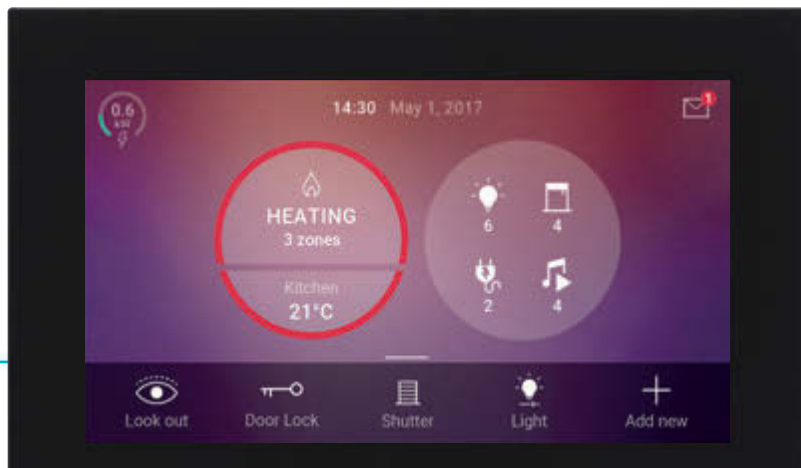

Sin ninguna configuración, el dispositivo reconoce las funciones domóticas de MyHOME y las pone a disposición de inmediato.



El usuario también puede personalizar la página de inicio del HOMETOUCH, configurando hasta 20 comandos favoritos para elegir entre las funciones de automatización, escenarios y la función de videoportero.

Además del uso de la pantalla táctil, el usuario puede administrar todas las funciones domóticas y de videoportero, local y remotamente, usando su smartphone Android o iOS con las dos app:



**Home + Control**  
para las funciones domóticas.



**DOOR ENTRY** para  
HOMETOUCH para la  
función de videoportero.

# Descubra que fácil es instalar HOMETOUCH

## 1 ESCOJA LA FORMA DE INSTALACIÓN



Empotrado con caja ref. 3487.



Montado en la pared con el soporte suministrado.



## 2 CONECTE HOMETOUCH AL SISTEMA MyHOME





**3 DESPUÉS DE CONECTARLO AL ALIMENTADOR, HOMETOUCH SE SINCRONIZA CON EL SISTEMA Y RECONOCE TODOS LOS DISPOSITIVOS MyHOME**

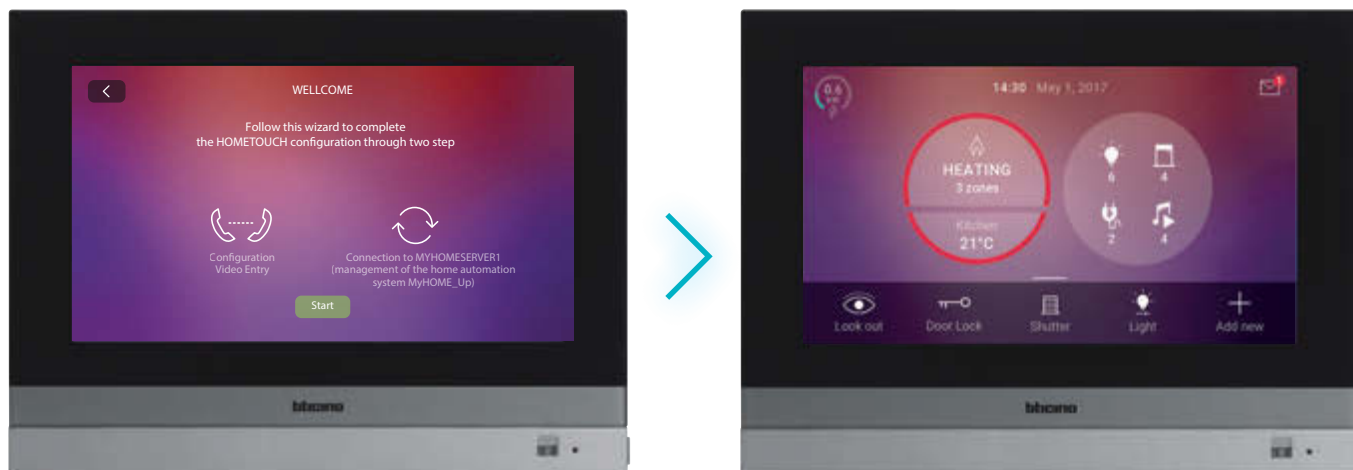

Utilizado como una unidad interior de videoportero, HOMETOUCH no necesita el interfaz ref. 346850. Si se desea la integración con el sistema MyHOME, no es necesario instalar un interfaz SCS-SCS ref. F422 para la supervisión del sistema completo.

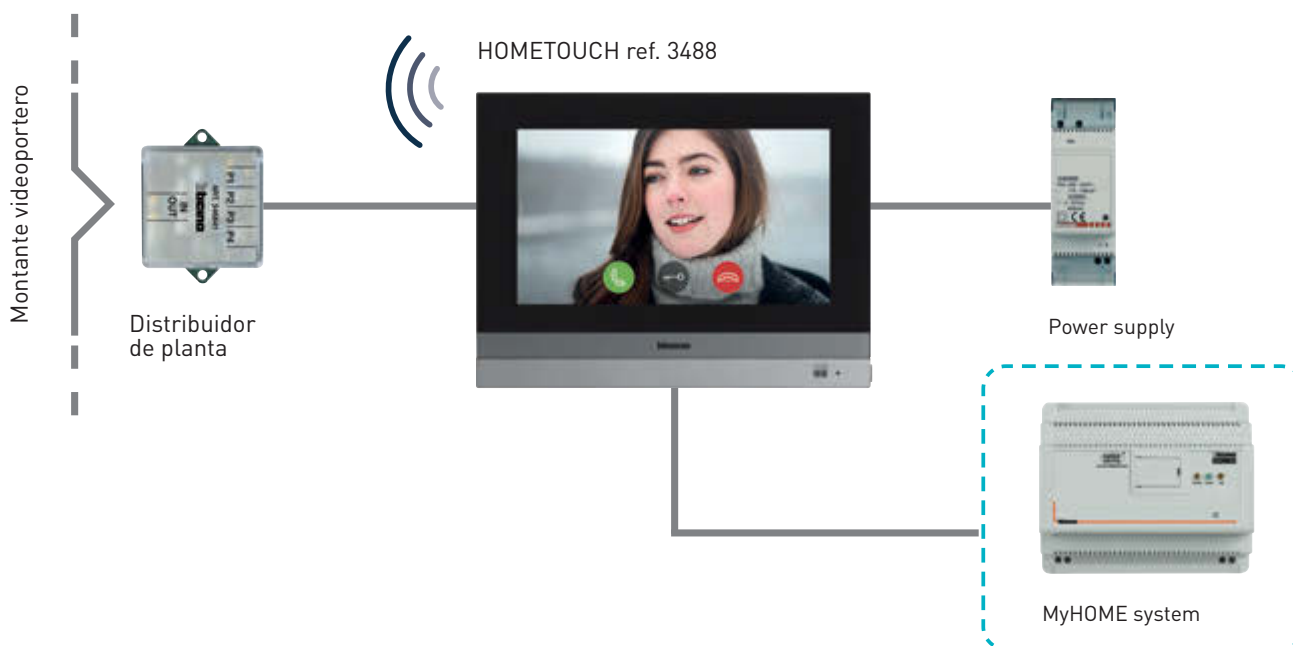

# CONTROL MyHOME

## COMO SIEMPRE LO IMAGINASTE

MyHOME puede controlarse usando su voz, controles empotrados, controles digitales personalizados, la pantalla táctil HOMETOUCH 7", o la aplicación para teléfono inteligente, que también permite el control remoto de casa.



Asistente de VOZ

Control de LUZ

«Ok Google, apaga todas las luces»

«Alexa, enciende el ventilador»

«Alexa, bienvenido a casa»

Estos son algunos comandos de voz para controlar luces, tomacorrientes controladas y a través de escenarios, también persianas, temperatura y la música.



### CONTROL POR VOZ UTILIZANDO ASISTENTES DE GOOGLE Y AMAZON.

#### Dos soluciones para el control por voz:

- Controles digitales con integración del asistente de voz Amazon Alexa, para instalación empotrada y disponible en la gama Living Now.
- Dispositivos de terceros, como Amazon Alexa y asistentes de voz de Google Home.

Además de controlar las funciones de domótica, será posible interactuar con el plataformas de Amazon y Google para solicitar noticias, información meteorológica, horarios, etc.

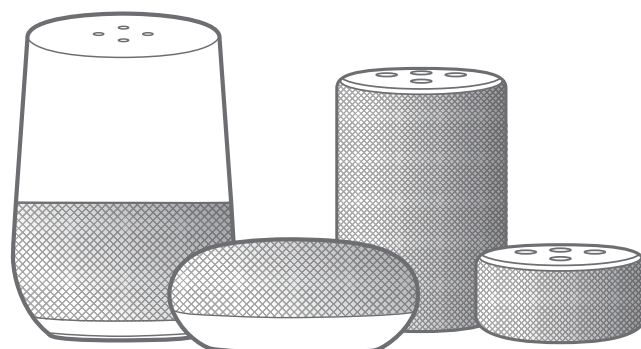

ASISTENTES DE VOZ GOOGLE Y AMAZON

*Alexa, enciende las  
luces de la sala.*



## CONTROLES DIGITALES LIVING NOW

Controles Living Now con botones capacitivos, estos dispositivos tienen iconos LED que se pueden seleccionar utilizando la aplicación Home+Control.

### Dos versiones para cada necesidad:

- Control de LUZ para gestionar la iluminación (1 o 2 luces, grupos y control general).
- Control FULL para gestionar de 1 a 3 luces, dimmear, persianas, audio, control de cargas, escenarios y funciones de luces de colores.



La función del dispositivo y el ícono correspondiente se puede cambiar en cualquier momento por el integrador durante la puesta en marcha del sistema y también por el usuario utilizando la aplicación Home+Control.

Además, el dispositivo también puede expandirse para nuevas funciones e intercambiarlas entre comandos sin necesidad de volver a cablear.

# CONTROLES DIGITALES

LIVING  
now®

Estos controles están diseñados para simplificar el montaje lo que permite adicionar o modificar las funciones de domótica, permitiendo máxima flexibilidad.

El integrador decide qué funciones asociar a los controles utilizando la aplicación Home+Project. La misma aplicación puede ser utilizada por el usuario para personalizar símbolos y funciones.

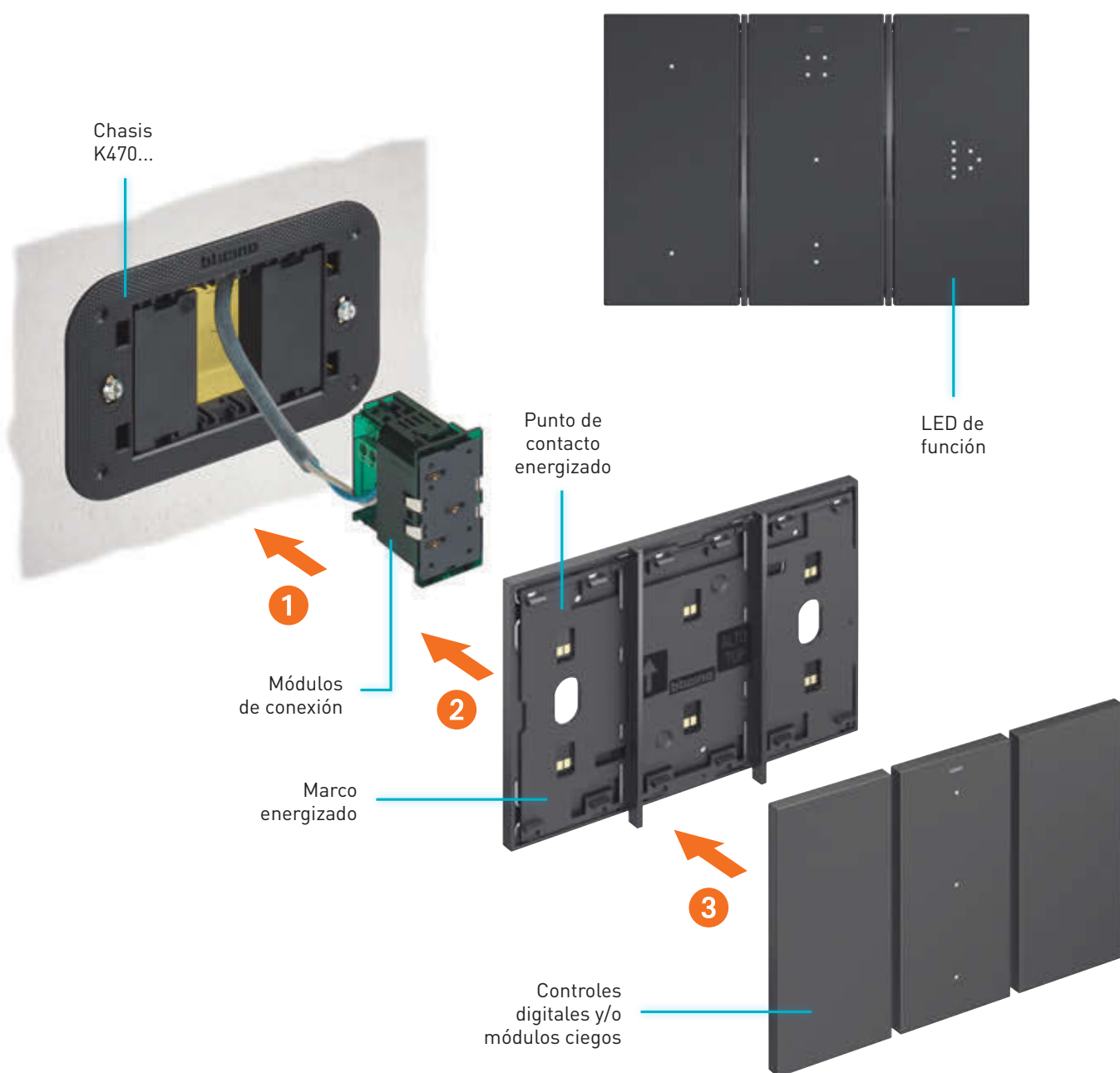

Existen dos versiones de controles:



Persiana  
Subir/Bajar



Dimmers



Control Grupal



Escenario  
Día/Noche



Luz de  
colores

- **Controles FULL:** dispositivos avanzados que se pueden configurar con la aplicación Home+Project, con una matriz de LED para la definición de una amplia gama de funciones, tales como encendido/apagado y dimeo de iluminación, persianas, escenarios, audio, luz de colores, control de cargas, etc. Es posible gestionar simultáneamente hasta 3 funciones diferentes.



Control de  
1 luz



Control de  
2 luces

- **Controles de Iluminación:** con 3 indicadores LED, superior, central y abajo, para la gestión de 1 o 2 luces. También es posible configurar controles para gestión de 1 o 2 grupos de lámparas, o para comando general.





# CONTROLES DIGITALES LIVING now®

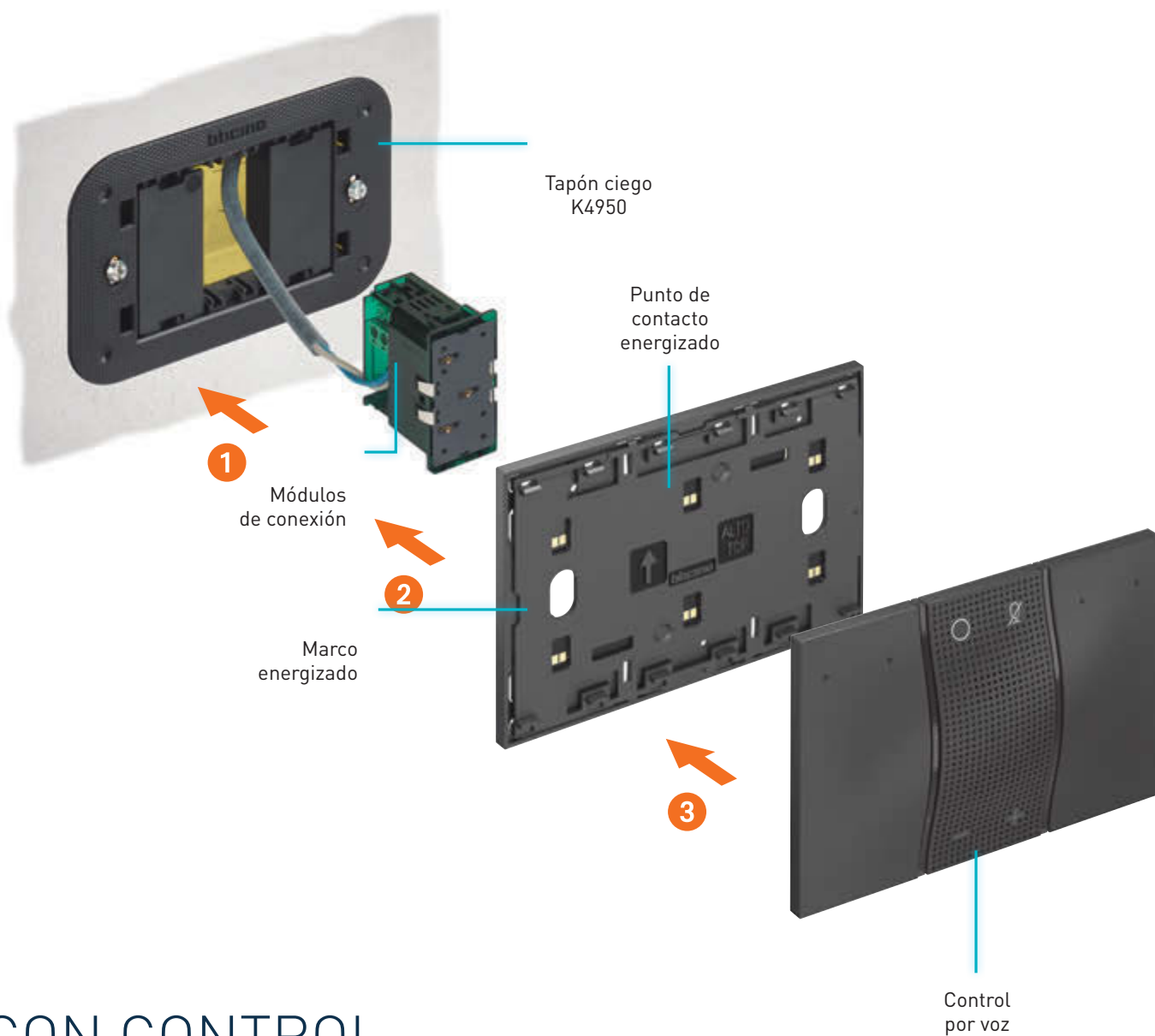

CON CONTROL  
DE VOZ AMAZON ALEXA

**EL DISPOSITIVO “COMANDO DE VOZ”, ELEMENTO KG / KS / KM8013, REÚNE LAS FUNCIONES DE DOS CONTROLES DIGITALES PARA LA GESTIÓN DE LUCES CON MODO CÍCLICO ON / OFF, CON UN ASISTENTE DE VOZ INTEGRADO QUE EXPLOTANDO LA TECNOLOGÍA DE AMAZON ALEXA.**

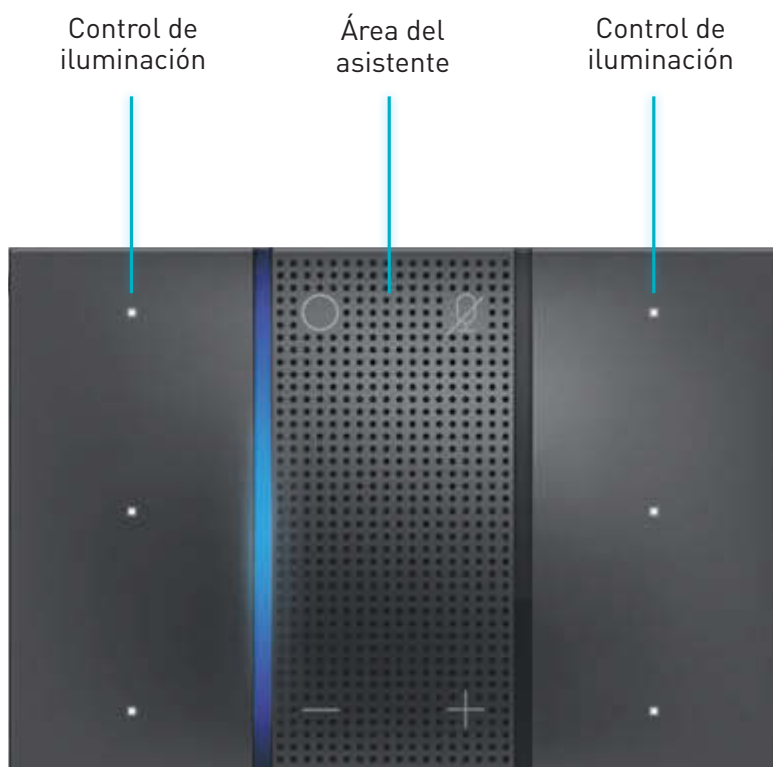

La integración de los controles activados por voz con el sistema MyHOME se garantiza mediante el dispositivo MyHOMEServer1.



**Fuente de alimentación del control de voz:**

El BUS 27 Vd.c. fuente de alimentación se suministra al control por voz con el módulo de conexión artículo K8001, a través del marco electrificado, artículo KG8103.

Además del módulo anterior, también es posible usar la fuente de alimentación adicional de 2 módulos empotrados, artículo K8003. Para más detalles, consulte las hojas técnicas de fuente de alimentación y control de voz.



# CONTROL MyHOME COMO SIEMPRE LO IMAGINASTE

## CONTROL DESDE SMARTPHONE Y MyHOME.

Este control se realiza desde la aplicación Home+Control instalada en el Smartphone del usuario.

La conexión al sistema aprovecha el MyHOMEServer1 conectado a la red Wi-Fi doméstica e Internet a través del router.

El usuario no requiere realizar ninguna configuración. El MyHOMEServer1 reconoce todos los dispositivos conectados cuando el sistema es puesto en marcha por el integrador utilizando la misma App instalada en el Smartphone del usuario.

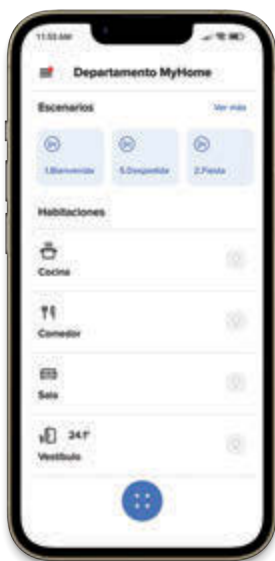
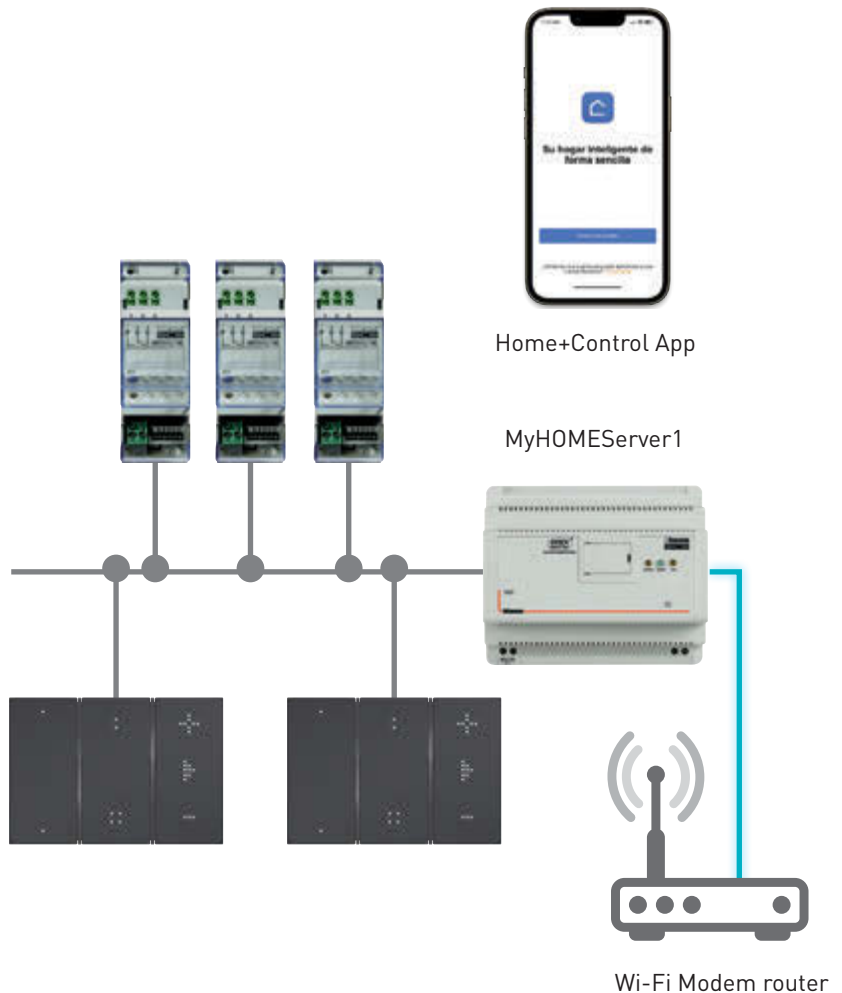

Home+Control App

## Con la aplicación Home+Control será posible:

- Controlar la iluminación.
- Controlar las persianas.
- Ajustar la temperatura.
- Controlar los tomacorrientes controlados.
- Visualizar los consumos en tiempo real de cargas (lavadora, cocina, etc.).
- Controlar los dispositivos de otras marcas (LIFEX, Lámparas Philips Hue, etc.).
- Cerraduras.
- Controlar el sistema de sonido.
- Crear y gestionar escenarios.

Home+Control está disponible gratis para dispositivos iOS desde App Store y para dispositivos Android de Play Store.



## CONTRO DESDE HOMETOUCH

Gracias a la facilidad de la ésta interface, con esta pantalla -artículo 3488 (negro) y artículo 3488W (blanco):

Los usuarios tendrán todas las funciones de MyHOME a su alcance:

- Iluminación.
- Automatización de persianas.
- Control de temperatura.
- Sistema de sonido.
- Escenarios.

Además, desde la HOMETOUCH podremos contestar localmente el frente de calle de video, o remotamente desde el smartphone, utilizando la aplicación DOOR ENTRY App para HOMETOUCH.

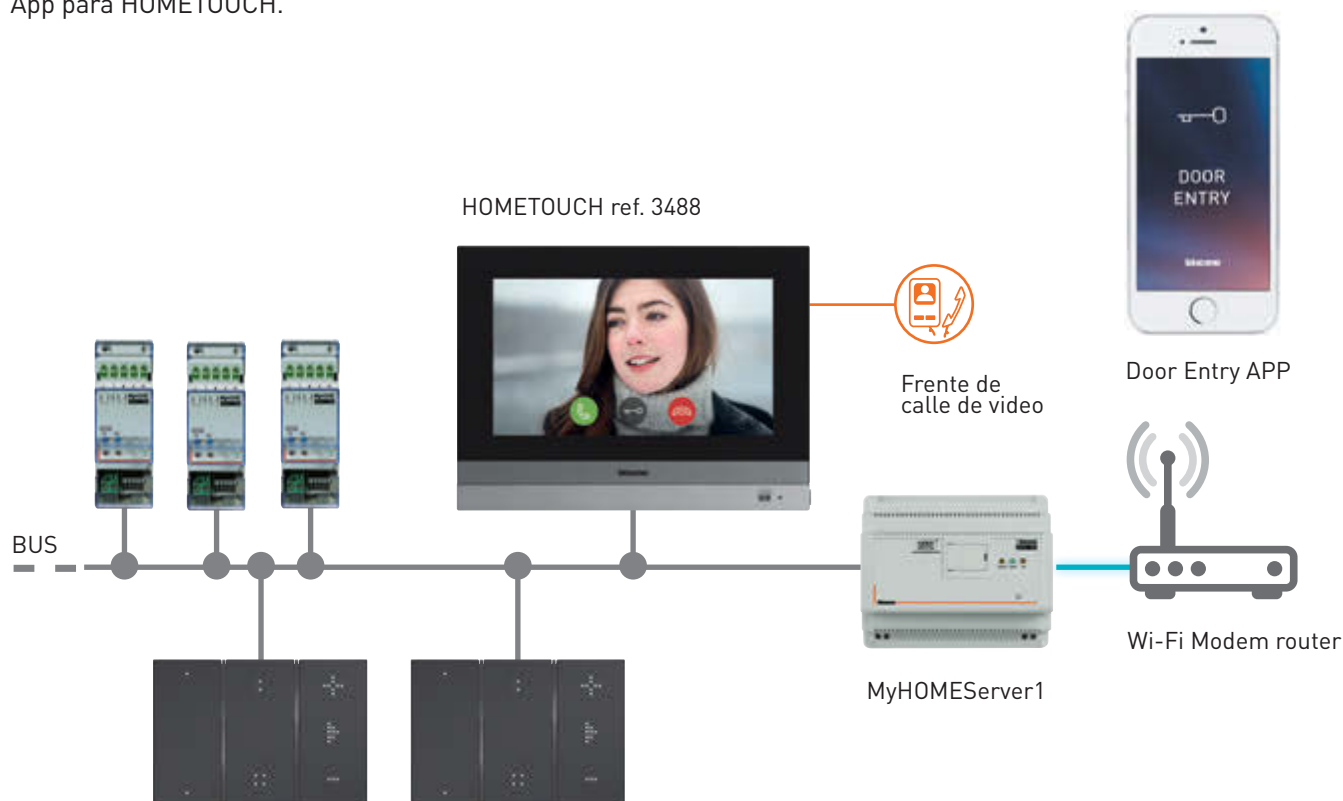

# ¿QUE PODEMOS CONTROLAR CON MyHOME?

En estas páginas se describen las funciones que puede gestionar el usuario a través de la aplicación Home+Control. Al iniciar el sistema MyHOME, el instalador predefine todos los parámetros de configuración, que se guardan en el dispositivo MyHomeServer1.



## Control de LUCES:

La aplicación permite encender o apagar una lámpara y ajustar su nivel de luz a través del objeto. Luz asociado a los dispositivos del sistema.

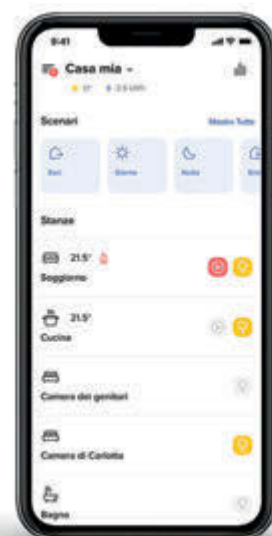

## Control de LUCES DE COLORES de otros fabricantes:

Las lámparas de colores con tecnología LED de las marcas Philips Hue, Lixf y DMX se pueden controlar con el objeto Luz de color, que permite seleccionar el color de la luz desplazando un mando virtual a lo largo de una barra en la que aparece representado todo el espectro cromático.

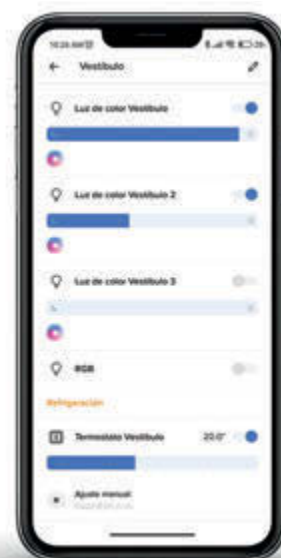



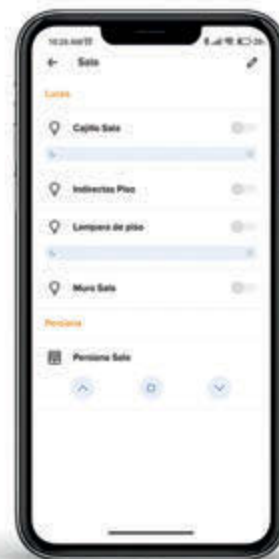

## Automatización de PERSIANAS:

El estado de una Persiana enrollable se ajusta pulsando los iconos «abajo» o «arriba» en el objeto Persiana enrollable. Para detener el ajuste, simplemente pulse el ícono «parada». Utilizando el actuador específico, se puede establecer la apertura de la persiana enrollable hasta una posición predeterminada.



## Controles generales de LUCES y PERSIANAS:

La aplicación permite crear objetos para la activación simultánea (ON/OFF y ARRIBA/ABAJO) de todas las persianas enrollables o todas las luces.

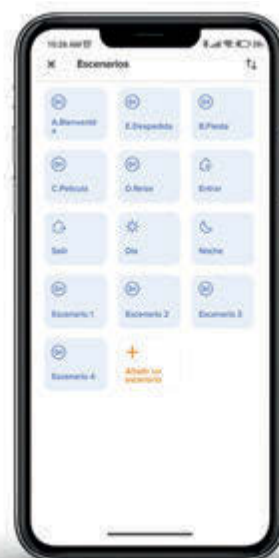

## Automatización de OTROS DISPOSITIVOS:

Los objetos «Toma de corriente controlada» y «Cerradura» asociados a los dispositivos permiten gestionar cargas conectadas a una toma de corriente controlada o cerraduras eléctricas.

> Activación de la carga conectada a la toma controlada

> Activación de una cerradura eléctrica

# ¿QUE PODEMOS CONTROLAR CON MyHOME?

En estas páginas se describen las funciones que puede gestionar el usuario a través de la aplicación Home+Control. Al iniciar el sistema MyHOME, el instalador predefine todos los parámetros de configuración, que se guardan en el dispositivo MyHomeServer1.



## Control de TEMPERATURA MyHOME:

Para gestionar el sistema de control de temperatura, utilice el objeto Termostato. Con él podrá controlar la sonda o el termostato MyHOME asociados y podrá visualizar la temperatura medida así como configurar la temperatura de consigna requerida para cada zona. Si el termostato gestiona un equipo fan-coil, es posible regular la velocidad del ventilador.

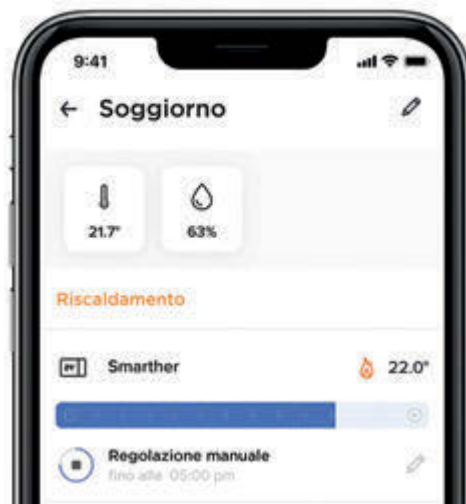

## Visualización de ENERGÍA/CONSUMOS:

A través del objeto Energía, el usuario puede visualizar los datos instantáneos sobre consumo energético de una carga (horno, lavadora, etc.) o el rendimiento de la instalación de energía solar.





## Control REMOTO:

Además del control local del sistema MyHOME mediante la conexión a la red Wi-Fi de la vivienda, las funciones domóticas se pueden controlar de forma remota utilizando la misma aplicación Home+Control. En este caso, la conexión con el sistema se realiza a través de una plataforma en la nube donde se pueden guardar y gestionar las credenciales de acceso (nombre de usuario y contraseña) de un modo totalmente seguro.

## El uso de este servicio no requiere:

- La modificación de los parámetros del módem/router de la vivienda.
- La suscripción a algún servicio particular de ADSL o almacenamiento en la nube.

Si el usuario final tiene previsto acceder al sistema de forma remota, es necesario que el usuario con perfil «administrador» (\*) le conceda permiso desde un menú específico de la aplicación Home+Control (véase imagen a la derecha).

**Nota (\*):** El usuario con perfil «administrador» es el usuario que se conecta al sistema, únicamente de forma local a través de Wi-Fi, utilizando el código de usuario (USER CODE) que figura en la parte frontal del dispositivo MyHOMEServer1. Es el usuario que crea las credenciales de acceso (nombre de usuario y contraseña) de todos los usuarios finales.

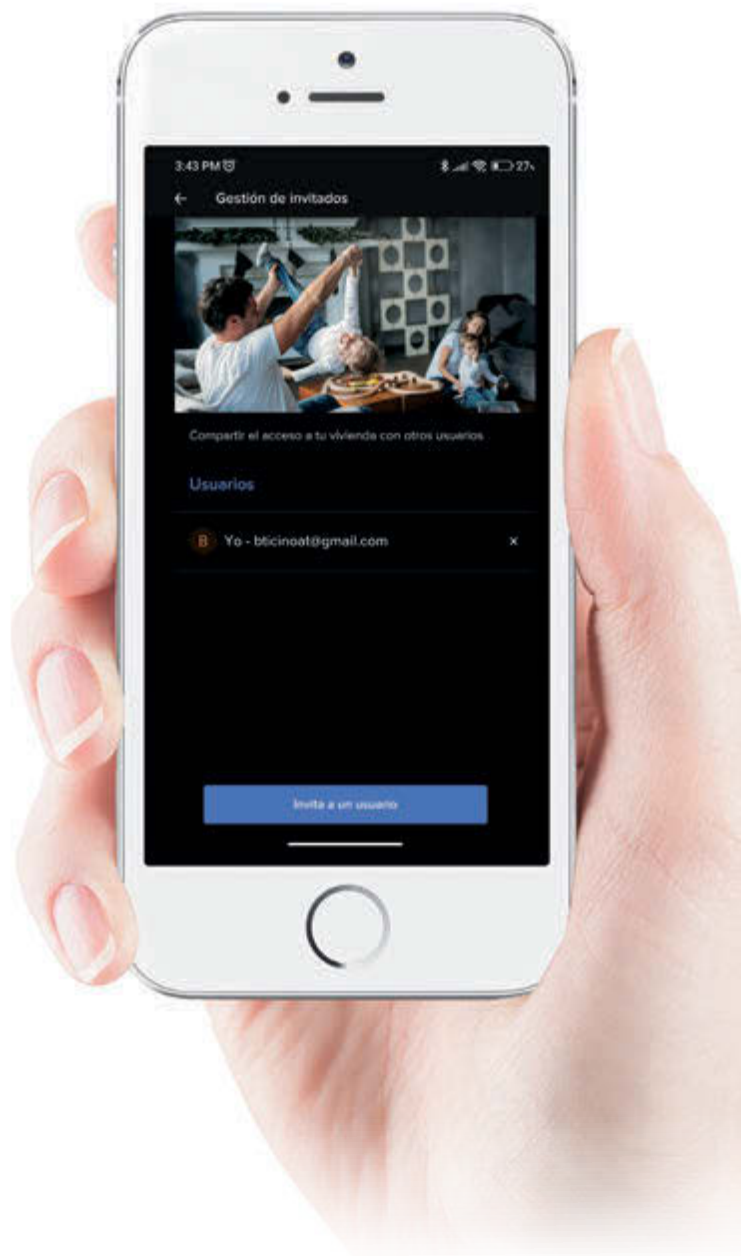

Pantalla de Home+Control para crear un usuario final y otorgarle permiso de acceso remoto al sistema.

# ¿QUE PODEMOS CONTROLAR CON MyHOME?

En estas páginas se describen las funciones que puede gestionar el usuario a través de la aplicación Home+Control. Al iniciar el sistema MyHOME, el instalador predefine todos los parámetros de configuración, que se guardan en el dispositivo MyHomeServer1.



## ESCENARIOS:

Los escenarios permiten activar simultáneamente varios dispositivos para que la habitación esté conforme al estilo de vida del usuario. La aplicación Home+Control permite crear y activar escenarios; la activación puede iniciarla el usuario manualmente o bien puede producirse de forma automática en función de determinadas condiciones que pueden definirse en el smartphone, tales como:

- La activación de un botón predeterminado del sistema.
- El cambio de estado de un objeto (por ejemplo, elevación de una persiana o encendido de una luz).
- Condiciones atmosféricas (por ejemplo, cuando la velocidad del viento supera los 30 km/h).
- Horas y días predeterminados (por ejemplo, a las 8:00 de lunes a viernes).

Es posible asociar un mensaje (correo electrónico y notificación automática) a cada escenario para comunicar al usuario que los dispositivos han sido activados.

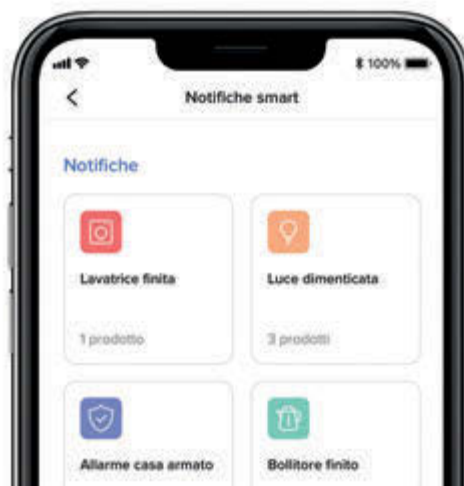

Botones para seleccionar el tipo de mensaje que se enviará al activarse el escenario

## Ejemplo de activación de un escenario:

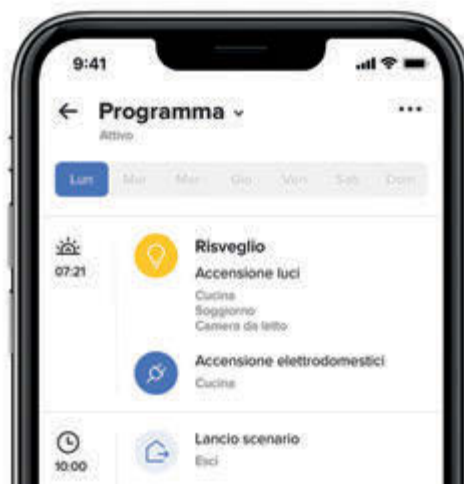

Menú para seleccionar las condiciones de inicio del escenario





## El usuario puede realizar lo siguiente con los escenarios creados:

- Modificar, añadiendo o eliminando objetos y variando el orden de activación.
- Copiar, por ejemplo para crear un segundo escenario muy similar al primero, sin tener que introducir todos los objetos desde cero.
- Compartir con otros usuarios que viven en la casa y que tienen acceso a las funciones domóticas desde sus smartphones.

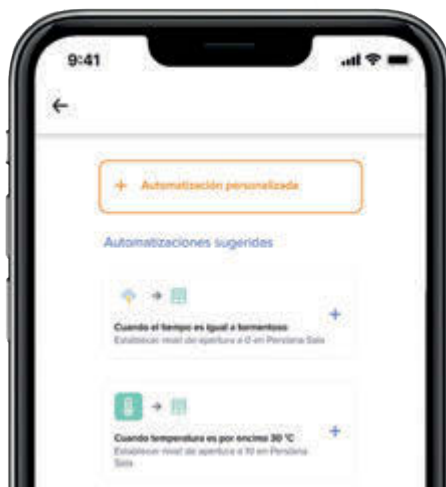
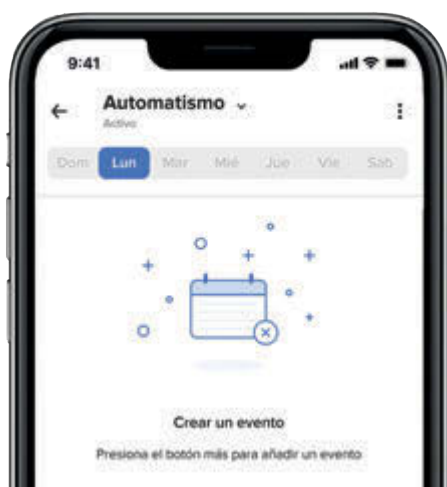
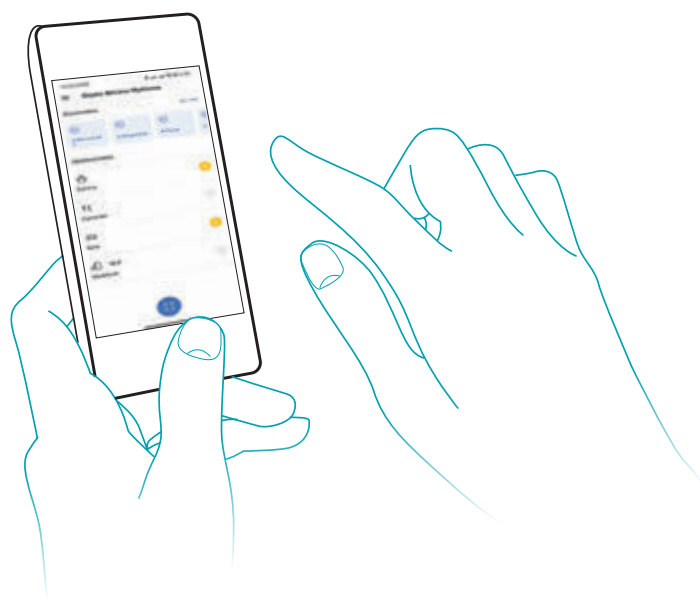

Activación según las condiciones específicas

# MyHOME

LA EVOLUCIÓN DE LA DOMÓTICA

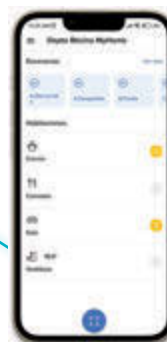
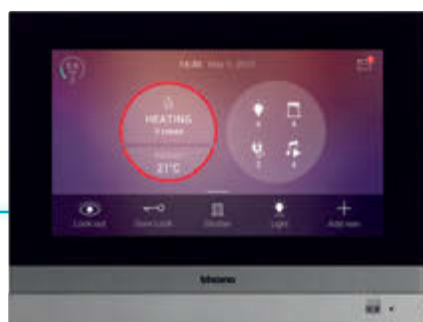



CON TU CASA INTELIGENTE EL CONTROL LO PODRÁS TENER CONTIGO EN TODO MOMENTO, UTILIZANDO LAS APPS PARA TABLET O SMARTPHONE JAMÁS TENDRÁS QUE PARARTE A PRENDER LA LUZ O BAJAR LAS CORTINAS.



# INSTALACIÓN DEL SISTEMA

Descubra qué fácil es asociar las funciones de los dispositivos.

Asignar las funciones a los diferentes dispositivos es una tarea fácil e intuitiva, al alcance de cualquiera.

Apenas requiere unos pasos.

## 1 CONECTE

Todos los dispositivos y el servidor MyHomeServer1 al sistema BUS. La instalación se programará automáticamente. En cuestión de minutos, todos los actuadores quedarán totalmente operativos en los modos predeterminados.



MyHOMEServer1

## 2 INSTALE

En su smartphone o tableta la aplicación Home+Control, disponible de forma gratuita en tiendas Android e iOS.

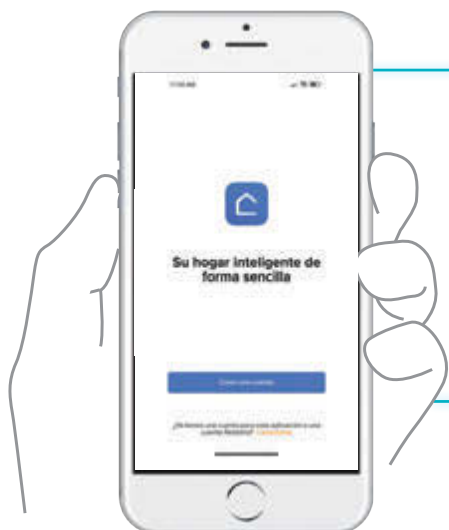
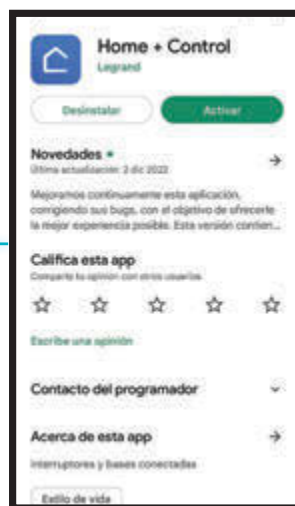

## 3 INICIE

La aplicación, que se conectará al sistema usando un punto de acceso.



## 4 SELECCIONE

Después de iniciar sesión, seleccione la estancia de la vivienda y la función que desee definir.

## 5 PULSE

Pulse los botones de los dispositivos que realizarán la función; si el dispositivo queda lejos de su alcance, puede seleccionarlo directamente en la lista de dispositivos que Home+Control haya detectado en su instalación.



Botón

## 6 ASOCIE

Todos los dispositivos de control pulsando los botones correspondientes. Una vez terminada la asociación, todos los controles seleccionados quedarán totalmente operativos. También se creará el objeto gráfico para comprobar la función desde el dispositivo móvil.



El proceso de instalación ha concluido. Tanto usted como su cliente pueden gestionar la función configurada.



Botón

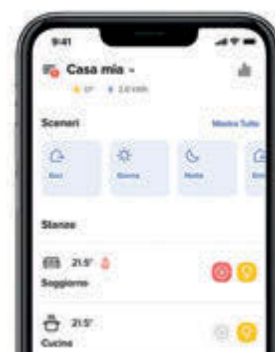

# PAUTAS PARA LA INSTALACIÓN DEL SISTEMA MyHOME

A CONTINUACIÓN SE DESCRIBEN LAS FUNCIONES QUE SE PUEDEN CONFIGURAR Y GESTIONAR CON LA APLICACIÓN HOME+CONTROL. TAMBIÉN SE OFRECEN LAS PRINCIPALES NORMAS DE INSTALACIÓN Y DE DISEÑO DEL SISTEMA.

## Características del cableado de Myhome

El sistema domótico MyHOME utiliza tecnología BUS: todos los dispositivos se conectan «en paralelo» mediante un cable de dos conductores, usado para la transferencia de datos y la alimentación eléctrica de baja tensión (27 V CC).

Como se observa en el diagrama inferior, la línea para la alimentación de carga no depende de la línea de control, y esta última es independiente del cableado funcional.

Ejemplo de cableado del sistema de iluminación

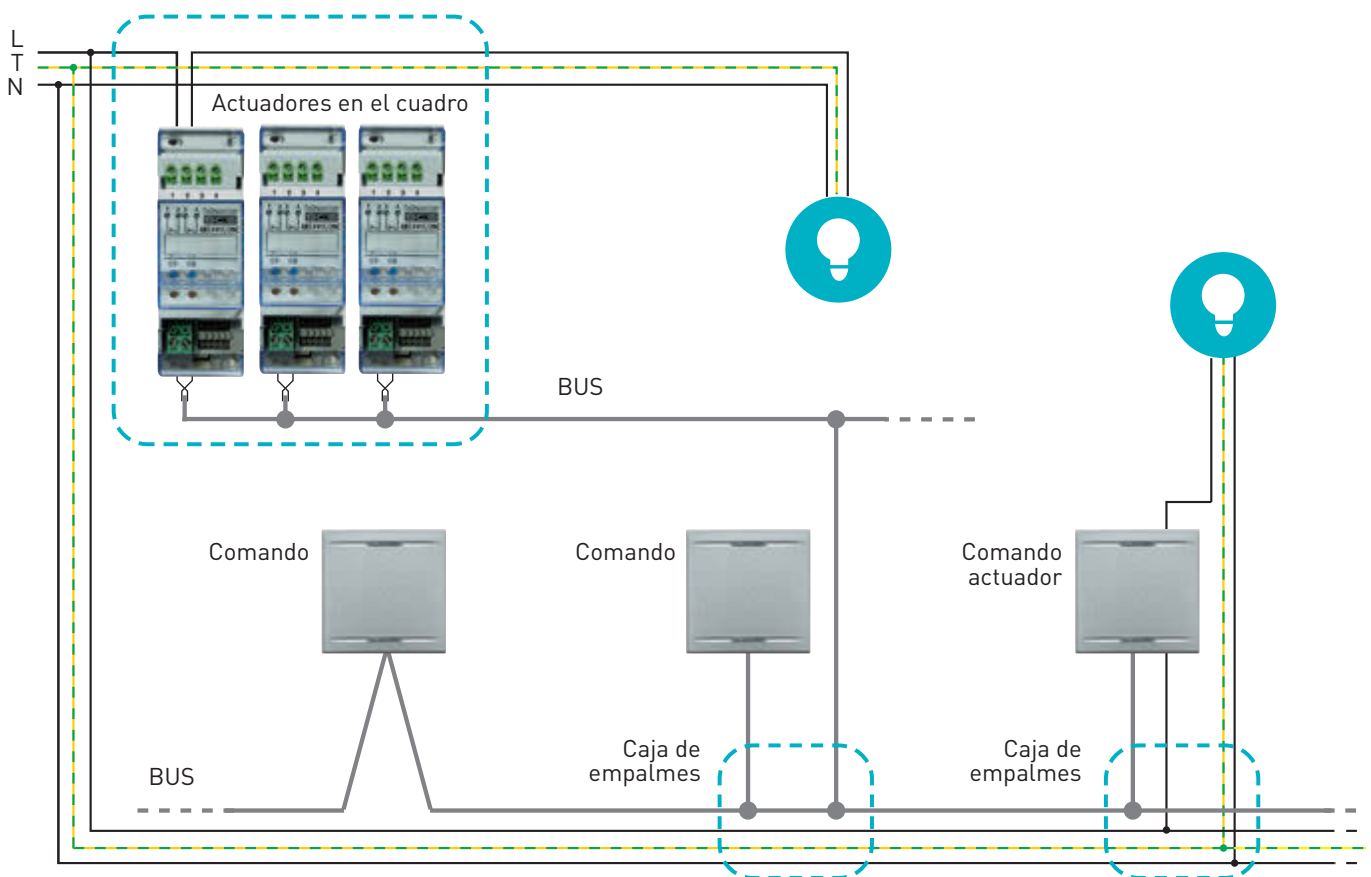

Activación según las condiciones atmosféricas

## Estructura del cableado

El cableado puede presentar dos tipos de distribución:

- Estructura libre.
- Estructura en estrella.

La elección depende de diferentes criterios, como requisitos de la instalación, funciones previstas, limitaciones de las paredes, remodelaciones o edificaciones nuevas.



### CABLEADO CON ESTRUCTURA LIBRE

Este tipo de cableado se utiliza en los sistemas de distribución tradicionales.

Si el edificio cuenta ya con conductores para suministro de energía de un diámetro adecuado, se pueden utilizar dichos conductores para introducir el cable BUS de pares, ya que la tensión de aislamiento de este cable es de 300/500 V.

Estas indicaciones se aplican también a la instalación de cajas de empalmes, que deberán disponerse en un número adecuado y en una posición que permita la conexión «en paralelo» del par trenzado en sus diferentes tramos.

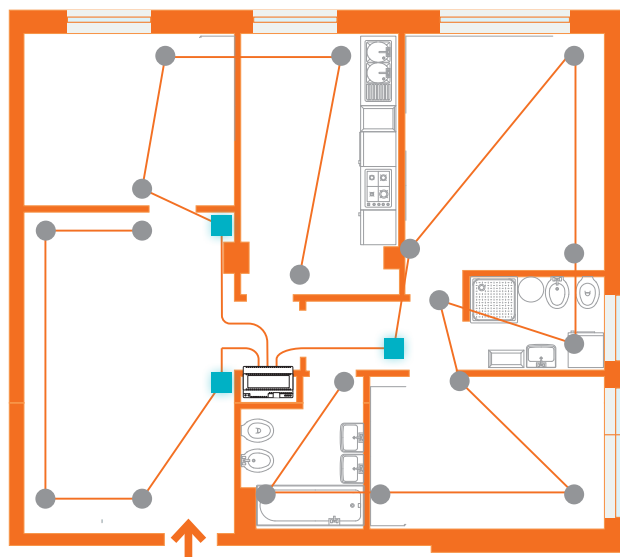

### CABLEADO CON ESTRUCTURA EN ESTRELLA

Este tipo de cableado está recomendado cuando se prevé integrar los sistemas de transmisión de datos, videoportero, CCTV, sonido, telefonía y TV/SAT en un único conductor.

La estructura del cableado consta de un punto central, denominado «centro de estrella», realizado con una centralita o cuadro eléctrico donde convergen todas las ramas periféricas de los distintos cableados.

Los conductores deben instalarse intercalando cajas de empalmes cada 10 metros para el tendido de los cables.

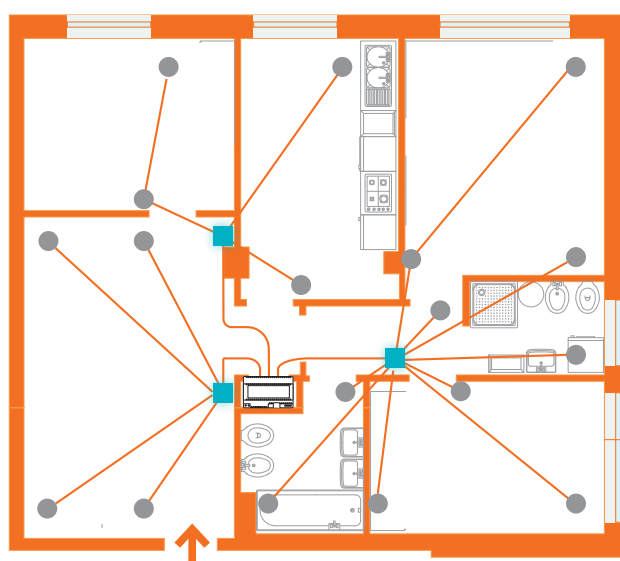

# CATÁLOGO TÉCNICO



# INTEGRACIÓN Y CONTROL



MYHOMESERVER1



F422 F425 F420

Ref.	<b>SERVIDOR DE CONTROL MEDIANTE APLICACIÓN</b>
○ MYHOMESERVER1	Servidor para asociar dispositivos durante la puesta en marcha del sistema y para la gestión local y remota de las funciones (por parte del usuario) a través de la aplicación específica MyHOME para smartphone o tableta Android e iOS.



F429 F459

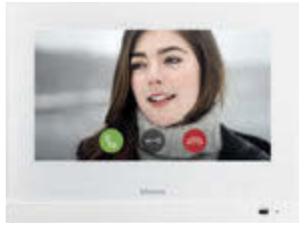

	<b>HOMETOUCH 7"</b>
□ 3488 ■ 3488W	Pantalla táctil de 7" con videoportero integrado. Sin ninguna configuración, el dispositivo reconoce las funciones domóticas de MyHOME de automatización, iluminación, termostatación, sistema de sonido y videoportero. Permite el control del sistema mediante 20 comandos favoritos. Para poder integrar las funciones domóticas es necesario disponer en la instalación de un servidor MYHOMESERVER1. Instalación en superficie. Para instalación empotrada es necesaria la caja para HOMETOUCH 7", ref. 3487.
○ 3487	Caja de empotrar para HOMETOUCH 7", ref. 3488.



Ref.	<b>INTERFAZ SCS-SCS</b>
○ F422	Interfaz entre sistemas basados en BUS SCS dedicados a distintas funciones - 2 módulos DIN
	<b>DRIVER MANAGER</b>
○ F459	Plataforma de integración con sistemas de otros fabricantes - 6 módulos DIN
	<b>MÓDULO DE ESCENARIOS</b>
○ F420	Dispositivo para memorizar 16 escenarios de los sistemas de automatización, sonido, control de temperatura y videoportero - 2 módulos DIN



# CONTROL DIGITAL LIVING NOW PARA ILUMINACION Y PERSIANAS



KG8013



K8003



KM8010



KW8011



KG8100



KW8103



K8002L



K8002S



K8001

Ref. **CONTROL POR VOZ**

KW8013  
 KG8013  
 KM8013



Control digital Amazon Alexa con asistente de voz, incluye dos controles capacitivos para la gestión de iluminación. 27 Vd.c. fuente de alimentación desde BUS a través del módulo de conexión KW8001 o la fuente de alimentación adicional código K8003 - 3 módulos.

Ref. **FUENTE DE ALIMENTACIÓN**

K8003



Fuente de poder adicional para control de voz código KW/KG/KM8013 - 2 módulos

Ref. **CONTROL DE ILUMINACIÓN**

KW8010  
 KG8010  
 KM8010



Control capacitivo para la gestión de uno o dos tomacorrientes controladas y on/off de luz. También se puede usar para administrar 4 escenarios - 1 módulo.

Ref. **MODULOS CIEGOS**

KW8010  
 KG8010  
 KM8010



Tapas para módulos ciegos artículo K4950 - 1 módulo.

Ref. **CONTROL FULL**

KW8011  
 KG8011  
 KM8011



Control capacitivo para la gestión de uno a tres funciones entre las siguientes: on/off, dimmer, luces de colores, arriba/abajo, escenarios, sonido y control de carga. También se puede usar como control grupal o general. Sensor de proximidad que permite visualizar los iconos al acercarse al control - 1 módulo.

Ref. **ACTUADORES ON/OFF DE ILUMINACIÓN Y PERSIANAS**

K8002L



Actuador con 2 relés independientes para una o dos cargas 110-240 V a.c. 16 A - 1 módulo.

K8002S



Actuador de persiana con 2 relés internos 2 A 110-240 Va.c. Función monoestable y biestable ARRIBA / ABAJO, el actuador también posicional la persiana en una posición preestablecida (PRESET) - 1 módulo.

Ref. **MÓDULO DE CONEXIÓN**

K8001



Dispositivo para alimentar los controles a través del marco energizado código KW/KG/KM8103.....8104.....

Ref. **MARCOS ENERGIZADOS**

KW8103  
 KG8103  
 KM8103



Marco energizado con separadores de control intermedios (extraíbles). Para la instalación de hasta 3 controles o cubiertas, artículo KW/KG/KM8100 en caja de 3 módulos con chasis K4703.

KW8103P1  
 KG8103P1  
 KM8103P1

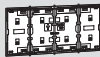

Marco energizado con separadores de control intermedios (extraíbles). Para la instalación de hasta 4 controles o cubiertas, artículo KW/KG/KM8100 en caja de 3 módulos con chasis K4703L.

KW8104  
 KG8104  
 KM8104



Marco energizado con separadores de control intermedios (extraíbles). Para la instalación de hasta 3 controles o cubiertas, artículo KW/KG/KM8100 en caja de 4 módulos con chasis K4704.

KW8104P1  
 KG8104P1  
 KM8104P1



Marco energizado con separadores de control intermedios (extraíbles). Para la instalación de hasta 5 controles o cubiertas, artículo KW/KG/KM8100 en caja de 4 módulos con chasis K4704.



# AUTOMATIZACIÓN DE LUCES Y PERSIANAS



H4651M2



L4652/2



K4652M2

Ref.

**COMANDOS PARA CARGAS**

Control que puede accionar un actuador individual para cargas simples o dobles o dos actuadores para cargas simples o cargas dobles independientes - se completa con 1 cubretecla para 2 módulos en el caso de controles con una o dos funciones o 2 cubreteclas para 1 módulo con una o dos funciones - 2 módulos.

- H4652/2
- L4652/2
- K4652M2



**Axolute**  
**Livinglight**  
**Living Now**

Comando que puede accionar tres actuadores para cargas individuales o dobles o dos actuadores para cargas simples o cargas dobles independientes - se completa con 3 cubreteclas de 1 módulo para controles con una o dos funciones - 3 módulos.

- H4652/3
- L4652/3
- K4652M3



**Axolute**  
**Livinglight**  
**Living Now**

Ref.

**COMANDOS PARA FUNCIONES ESPECIALES**

Comando especial - puede accionar un actuador que ejecute todas las funciones estándares de un control y, además, algunas funciones especiales: activación de 4 escenarios guardados en el módulo F420, temporizaciones, sistema de sonido, control de conexión del bloqueo de puerta, control de encendido de luces de escalera y gestión de canales auxiliares. Se completa con teclas de 1 o 2 módulos con una o dos funciones - 2 módulos.

- H4651M2
- L4651M2



**Axolute**  
**Livinglight**

# AUTOMATIZACIÓN DE LUCES Y PERSIANAS



HD4657M3



HS4657M3



HC4680



N4680

Ref.

## COMANDOS DIGITALES DE CRISTAL

Comando My Home que acciona cargas individuales o de grupo (ej. luces y persianas), difusión sonora, escenarios, funciones de videointerfón base (ej. apertura cerradura eléctrica). La configuración puede realizarse en dos modos distintos: físico (colocando los configuradores físicos en los respectivos alojamientos) o virtual (el mando puede configurarse en remoto). Tiene teclas capacitativas de accionamiento táctil, identificables mediante LEDs con una luz de intensidad regulable.

### CRISTAL BLANCO

HD4657M3 Comando de 6 botones - tamaño: 3 módulos.



HD4657M4 Comando de 8 botones - tamaño: 4 módulos.



### WHICE

HC4657M3 Comando de 6 botones - tamaño: 3 módulos.



HC4657M4 Comando de 8 botones - tamaño: 4 módulos.



### NIGHTER

HS4657M3 Comando de 6 botones - tamaño: 3 módulos.



HS4657M4 Comando de 8 botones - tamaño: 4 módulos.



## INSTALACIÓN DEL CONTROL DIGITAL DE CRISTAL

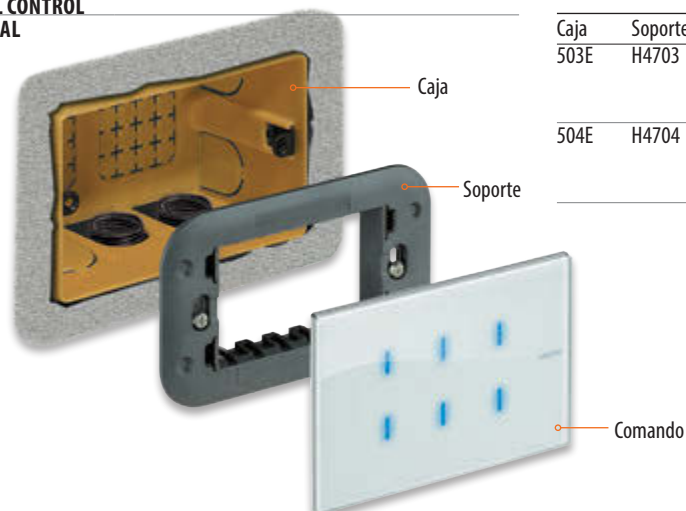

Ref.

## CONTROL DE ESCENARIOS

Comando de escenarios personalizable para la activación de hasta 4 escenarios independientes de automatización, control de temperatura y sistema de sonido memorizados en el módulo de escenarios F420 - 2 módulos.

- HD4680
- HC4680
- HS4680
- N4680
- NT4680
- L4680



**Axolute**

**Livinglight**

Caja	Soporte	Comando
503E	H4703	HD4657M3
		HC4657M3
		HS4657M3
504E	H4704	HD4657M4
		HC4657M4
		HS4657M4

# AUTOMATIZACIÓN DE LUCES Y PERSIANAS



HD4659



N4659N



K4649



BMSE3001



BMSE3003



BMS04003

Ref. **GREEN SWITCH DE INFRARROJOS PASIVO PIR**

Green Switch: sensor IR (PIR) pasivo, adecuado para la detección de presencia en zonas de paso (pasillos, baños, cuartos de servicio). Modo de funcionamiento (automático o manual), tiempo de retardo (de 5 s a 59 min) y umbral de luminosidad (de 20 a 1275 LUX) configurables mediante control remoto avanzado/básico (088230 y 088235); configuración física o virtual. 2 módulos.

- HD4659
- HC4659
- HS4659
- N4659N
- NT4659N
- L4659N
- K4649

**Axolute**

**Livinglight**

**Living Now**

## DIAGRAMA DE USO DE GREEN SWITCH, REF. L/N/NT4658N

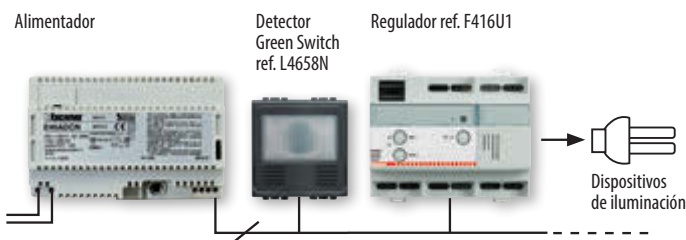

## MODO ECO



Encendido manual mediante pulsador y apagado automático mediante regulador/actuador en función de la detección de presencia de personas y el nivel de iluminación detectado por el detector, ref. L4658N. La función del detector consiste, en primer lugar, en activar el automatismo del regulador/actuador: tras una primera presión sobre el pulsador, el sensor compara el nivel de iluminación deseado con el nivel de iluminación real de la habitación, y determina si debe encenderse o no la luz. Con una segunda presión, se fuerza el encendido o apagado del automatismo determinado por el regulador/actuador.

## CARACTERÍSTICAS DE LOS SENSORES DE ILUMINACIÓN/MOVIMIENTO

SENSORES SCS	BMSE3001	BMSE3003
INSTALACIÓN	instalación empotrada en techo	
TIPO DE FUNCIONAMIENTO	AUTO/ECO/WALKTHROUGH	
TECNOLOGÍA DEL SENSOR	PIR	PIR+US
ALIMENTACIÓN	27 V CC mediante Bus	
GRADO DE PROTECCIÓN	IP20	
ÁREA DE COBERTURA A 2.5 m	Ø 8 m	Ø 11 m
ÁNGULOS DE COBERTURA (v/h)	90/360°	
NIVEL DE ILUMINACIÓN	5 lux - 1275 lux	
RETARDO DE DESCONEXIÓN	30 s - 255 h 59 min 59 s	
AJUSTES DE FÁBRICA	300 lux - 15 min	
TIPO DE CONEXIÓN	conector RJ45	

Ref. **SENSORES DE ILUMINACIÓN/MOVIMIENTO**

**BMSE3001** Sensor de infrarrojos SCS pasivo para la detección de movimiento y nivel de iluminación. Instalación empotrada en techo mediante muelles o cajas de instalación; instalación en superficie mediante caja de instalación en superficie, ref. 048875; grado de protección IP20; conexión por borne RJ45; área de cobertura de 8 m de diámetro (50 m<sup>2</sup>) para una altura de instalación de 2.5 m, altura máxima de instalación de 6 m; alimentación 27 V CC mediante bus, consumo 12 mA; regulación del nivel de iluminación (de 5 a 1275 LUX), del tiempo de retardo (de 30 s a 255 h) y de los parámetros de funcionamiento principales mediante control BMS04003 o a través de software de configuración; pulsador Push&Learn.

**BMSE3003** Sensor SCS de doble tecnología: infrarrojo pasivo para la detección de presencia y nivel de iluminación. Instalación empotrada en techo mediante muelles o cajas de instalación; instalación en superficie mediante caja de instalación en superficie, ref. 048875; grado de protección IP20; conexión por borne RJ45; área de cobertura por infrarrojos de 8 m de diámetro (50 m<sup>2</sup>) para una altura de instalación de 2.5 m, área de cobertura por ultrasonidos de 11 mm de diámetro (95 m<sup>2</sup>) para una altura de instalación de 2.5 m, altura máxima de instalación de 6 m; alimentación 27 V CC mediante BUS, consumo 17 mA; regulación del nivel de iluminación (de 5 a 1275 LUX), del tiempo de retardo (de 30 s a 255 h) y de los parámetros de funcionamiento principales por control remoto BMS04003 o a través de software de configuración; pulsador Push&Learn.

Ref. **CONTROLES REMOTOS PARA CONFIGURACIÓN**

**BMS04003** El control remoto para configuración básica, con transmisor IR, ajusta los parámetros de funcionamiento principales de: Switch Sensor, Green Switch y sensores SCS compatibles. Modificación de parámetros solamente para valores predefinidos; recarga de pilas no disponible

# AUTOMATIZACIÓN DE LUCES Y PERSIANAS



K4672M2L  
K4672M2S

3475

3476

F411U2

F411/4

BMSW1002

BMSW1003

F401

Ref.	ACTUADORES EN PLACA	
○ K4672M2L		Actuador/control con 2 relés independientes para simple o cargas dobles: el dispositivo también se puede configurar para administrar un actuador remoto con las mismas funciones del K4652M2 y K4652M3 - 2 módulos.
○ K4672M2S		Actuador de persiana con 2 relés internos 2 A 250V a.c. Además de la función ARRIBA / ABAJO monoestable y biestable, el actuador también coloca la persiana enrollable en una posición almacenada (PRESET).

Ref.	ACTUADORES MÓDULO BASIC	
○ 3475		Actuador con 1 relé - para cargas individuales: 2 A resistivos o lámparas de incandescencia y 2 A cosφ 0,5 para transformadores ferromagnéticos - apto para la instalación en las partes huecas de las lámparas o en las cajas de empotrar detrás de los dispositivos de mando.
○ 3476		Actuador con 1 relé - para cargas individuales: 2 A resistivos o lámparas de incandescencia, 2 A cosφ 0,5 para transformadores ferromagnéticos - admite en entrada un pulsador tradicional con contacto NO.

Ref.	ACTUADORES EN RIEL DIN	
○F411U2		Actuador con 2 relés independientes - para cargas individuales y dobles: 10 A resistivos y 6 A lámparas de incandescencia, 250 W para motores, a 2 A cosφ 0,5 para transformadores ferromagnéticos y 80 W para lámparas fluorescentes - bloqueo lógico de los relés mediante configuración.
○F411/4		Actuador con 4 relés independientes - para cargas individuales, dobles o mixtas: 6 A resistivos, 2 A lámparas de incandescencia, 250 W para motorreductores, 2 A cosφ 0,5 para transformadores ferromagnéticos y 35 W para lámparas fluorescentes - bloqueo lógico de los relés mediante configuración.
○BMSW1002		Actuador ON/OFF, 2 salidas independientes de carga máxima 16 A a 127 V.c.a., conexión con borne y RJ45, grado de protección IP20, 4 módulos DIN, alimentación 100/240V. A. C. 50/60 Hz, pulsadores para el accionamiento directo de la carga - función zero-crossing.
○BMSW1003		Actuador ON/OFF, 4 salidas independientes de carga máxima 16 A a 127 V.c.a., conexión con borne y RJ45, grado de protección IP20, 6 módulos DIN, alimentación 100/240 V.c.a. 50/60 Hz, pulsadores para el accionamiento directo de la carga - función zero-crossing.
F401		Actuador para persiana con 2 relés internos. Programación de posición favorita de persiana (PRESET) -2 módulos DIN.

Actuadores	(127 VAC 60 HZ)						
	Tipo de luminaria						
	Lámparas de incandescencia y halógenas	Lámparas LED	Lámparas fluorescentes lineales	Lámparas fluorescentes compactas	Transformadores electrónicos	Transformadores ferromagnéticos	Motores
K4276M2L (con neutro)	6A 660W	110W	- -	1A 110W	2A 220W	220 VA	- -
K4672M2S	6 A 1380 W	150 W Máx. 3 lámparas.	0.65 A 150 W	150 W Máx. 3 lámparas	0.65 A 150 W	2 A cosφ 0.5 460 VA	- -
3475 3476	2 A 250 W	20 W Máx. 1 lámpara	- -	20 W Máx. 1 lámpara	- -	2 A cosφ 0.5 230 VA	- -
F411/1N	10 A 1270 W	500 W Máx. 10 lámparas	4 A 920 W	500 W Máx. 10 lámparas	4 A 920 W	4 A cosφ 0.5 460 VA	- -
F411/2	6 A 740 W	125 W Máx. 4 lámparas	1 A 125 W	125 W Máx. 4 lámparas	1 A 125 W	2 A cosφ 0.5 230 VA	2 A 250 W
F411/4	2 A 250 W	35 W Máx. 2 lámparas	0.3 A 38 W	35 W Máx. 2 lámparas	0.3 A 38 W	2 A cosφ 0.5 230 VA	2 A 250 W
BMSW1002	16 A 3680 W	2.1 A 500 VA	10 X (2 X 36 W) 4.3 A	1150 W 5 A	16 A 3680 W	16 A 3680 W	- -
BMSW1003	16 A 3680 W	2.1 A 500 VA	10 X (2 X 36 W) 4.3 A	1150 W 5 A	16 A 3680 W	16 A 3680 W	- -
F401	- -	- -	- -	- -	- -	- -	2A 127 Vac.

# AUTOMATIZACIÓN DE LUCES Y PERSIANAS



F418U2



F413N



F414/127



F416U1



F417U2

Ref.	DIMMER	
○ F418U2		Dimmer universal con 1 salida para controlar LEDs dimmeables, lámparas Fluorescentes compactas dimmeables y halógenas. Alimentación 127 V, carga mínima 1W, carga máxima. 100W, ejecución para fijación en perfil DIN - 4 módulos.
○ F413N		Dimmer con 1 salida para alimentar lámparas fluorescentes o fuentes LEDs con entrada 1-10V para cargas individuales de hasta 2,5 A - tipo de conexión con tornillo - alimentación 27 V.c.c - consumo 30 mA - máx. 10 Ballast conectables (bornes 1 - 2) - con pulsador para el accionamiento directo de la carga- ejecución para fijación en perfil DIN 2 módulos.
○ F414/127		Dimmer con 1 salida para alimentar lámparas de incandescencia y halógenas con transformador ferromagnético - alimentación 127 V.c.a - consumo 5 mA - con pulsador para el accionamiento directo de la carga - ejecución para fijación en perfil I DIN - 4 módulos.

Ref.	DIMMER	
○ F416U1		Dimmer All load, 1 salida de carga máxima 4,3 A a 127 V.c.a., conexión con borne y RJ45, grado de protección IP 20, 6 módulos DIN, alimentación 100/240 V.c.a. 50/60 Hz, pulsador para el accionamiento directo de la carga.
○ F417U2		Dimmer All load, 2 salidas independientes de carga máxima 1,7 A a 127 V.c.a., conexión con borne y RJ45, grado de protección IP20, 6 módulos DIN, alimentación 100/240 V.c.a. 50/60 Hz, pulsador para el accionamiento directo de la carga.

( 127 VAC 60HZ )							
Actuadores	Tipo de luminaria						
	Lámparas de incandescencia y halógenas	Lámparas LED	Lámparas fluorescentes lineales	Lámparas fluorescentes compactas	Transformadores electrónicos	Transformadores ferromagnéticos	Motores
F413N	- -	- -	2 A 460 W Máx. 10 balastras tipo T5, T8 o compacta	- -	- -	- -	- -
F414/127	0.25 - 4.3 A 60 - 1000 W	- -	- -	- -	- -	0.25 - 4.3 A 60 - 1000 VA	- -
F416U1	4.3 A 40 - 500 W	- -	- -	- -	4.3 A 40 - 500 W	4.3 A 40 - 500 W	- -
F417U2	1.7 A 40 - 215 W	- -	- -	- -	1.7 A 40 - 215 W	1.7 A 40 - 215 W	- -
F418U2	300W	300VA	-	300VA	300VA	-	-



KG4691



H4691



HS4693



HC4692



F430/2



F430/4



3456

Ref.

## SONDA CON PANTALLA

Dispositivo empotrado con pantalla retroiluminada. Sirve para controlar la temperatura de una zona específica independientemente de que se haya instalado una centralita de termorregulación como parte de un sistema. Incorpora un termostato con pantalla y una entrada para la conexión de una línea de contacto (p. ej., un contacto de ventana). Puede usarse para gestionar diferentes tipos de sistemas y ajustar la velocidad del ventilador en caso de utilizarse fan-coils. Posibilidad de funcionamiento automático (verano/invierno), con sistemas compatibles. Conexión BUS SCS - 2 módulos.

- H4691
- LN4691
- KW4691
- KG4691
- KM4691



**Axolute**  
**Livinglight**  
**Living Now**  
**Living Now**  
**Living Now**

Ref.

## SONDA BÁSICA

Sonda de control de la temperatura ambiente para sistemas de calefacción y refrigeración – rango de medida de temperatura: 3–40 °C - 2 módulos.

- HD4693
- HC4693
- HS4693
- N4693
- NT4693
- L4693



**Axolute**  
**Livinglight**

Ref.

## SONDA CON AJUSTE DE TEMPERATURA

Sonda de control de la temperatura ambiente para sistemas de calefacción y refrigeración. Equipada con selector para la variación de  $\pm 3$  °C respecto de la temperatura configurada en la unidad de control y para la selección de los modos OFF y antihielo - 2 módulos.

- HD4692
- HC4692
- HS4692
- N4692
- NT4692
- L4692



**Axolute**  
**Livinglight**

Ref.

## ACTUADORES

F430/2



Actuador con 2 relés independientes - para cargas simples y dobles: 6 A cargas resistivas, 2 A válvulas motorizadas y bombas - enclavamiento lógico de relés mediante configuración - 2 módulos DIN.

F430/4

Actuador con 4 relés independientes - para cargas simples, dobles o mixtas: 4 A cargas resistivas, 1 A válvulas motorizadas, bombas y fan-coils- enclavamiento lógico de relés mediante configuración - 2 módulos DIN.

Ref.

## INTERFAZ PARA LA GESTIÓN DE SPLITS

3456



Interfaz con emisor IR para equipos de aire acondicionado, para la recepción y transmisión de la señal IR de mandos a distancia de equipos de aire acondicionado. Controlable a través de MyHOME\_Screen de 3,5" y 10". Mecánica básica para facilitar la instalación detrás del equipo de aire acondicionado, longitud del cable IR: 2 m, alimentación mediante bus 27 V.



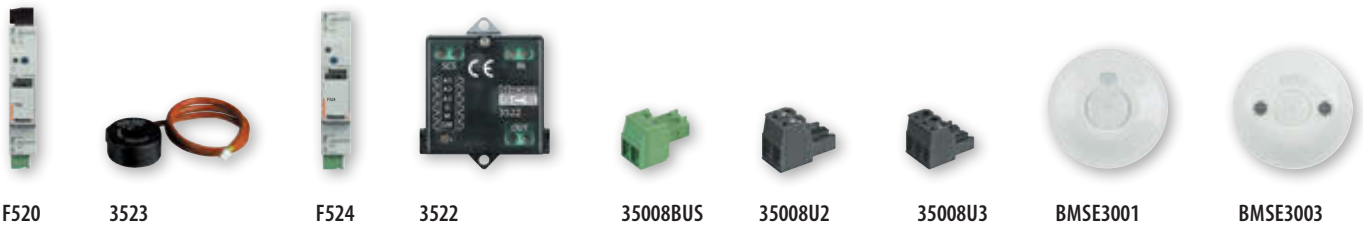

Ref. **MEDIDOR DE ENERGÍA ELÉCTRICA DE TRES ENTRADAS PARA TOROIDES**

○ F520		Dispositivo para medir la energía eléctrica con toroides conectados con las entradas específicas. Los datos medidos y procesados se pueden ver en las Touch Screen y Local Display. Ejecución para fijación en perfil DIN - 1 módulo. El dispositivo incluye en su dotación 1 toroide. Alimentación mediante bus 27V y 127 Voc.
--------	-----------------------------------------------------------------------------------	---------------------------------------------------------------------------------------------------------------------------------------------------------------------------------------------------------------------------------------------------------------------------------------------------------------------------------



Ref. **TOROIDE ADICIONAL**

○ 3523		Toroide adicional para medidor de energía eléctrica Art. F520 y para actuador con sensor Art. F522 para medir la corriente diferencial. Largo del cable 400 mm.
--------	-----------------------------------------------------------------------------------	-----------------------------------------------------------------------------------------------------------------------------------------------------------------

Ref. **INTERFAZ CONTADOR IMPULSOS**

○ 3522		Dispositivo para medir los datos procedentes de los contadores (agua, gas, etc...) con salida de impulsos. Los valores medidos se pueden ver en la Touch Screen. Ejecución en módulo Basic para instalación oculta. Alimentación mediante Bus 27V.
--------	-------------------------------------------------------------------------------------	----------------------------------------------------------------------------------------------------------------------------------------------------------------------------------------------------------------------------------------------------

Ref. **BORNES EXTRAÍBLES**

○ 3508BUS		BUS Borne extraíble Bus paso 3,81 mm.
○ 3508U2		Borne extraíble 2 polos.
○ 3508U3		Borne extraíble 3 polos.

Ref. **DATA LOGGER**

F524		Dispositivo de almacenamiento para la visualización de consumos en una PC o dispositivos móviles (iPhone, iPad, ...)
------	-------------------------------------------------------------------------------------	----------------------------------------------------------------------------------------------------------------------

Ref. **SENSORES DE MOVIMIENTO-SISTEMA BUS**

<b>BMSE3001</b>	Sensor Bus Infrarrojo Pasivo (PIR), para detección de movimiento y nivel de iluminación, instalación en techo, índice de protección IP20, borne y conector RJ45, rango de cobertura 8 m diámetro (50 m <sup>2</sup> ) a una altura de instalación de 2.5 m, altura máxima de instalación 6 m, alimentación 27 Vcd del Bus, consumo 12 mA, configuración con control móvil (BMSO4001 o BMSO4003) para ajuste del nivel de iluminación, tiempo de retardo y principales parámetros de operación; también se puede ajustar mediante el software de configuración apropiado. Botón Push & Learn.
<b>BMSE3003</b>	Sensor doble tecnología (DUAL), PIR y Ultrasónico, para detección de movimiento y nivel de iluminación, instalación en techo, índice de protección IP20, borne y conector RJ45, rango de cobertura PIR 8 m diámetro (50 m <sup>2</sup> ), rango de cobertura ultrasónico 11 m diámetro (95 m <sup>2</sup> ) a una altura de instalación de 2.5 m, altura máxima de instalación 6 m, alimentación 27 Vcd del Bus, consumo 17 mA, configuración con control móvil (BMSO4001 o BMSO4003) para ajuste del nivel de iluminación, tiempo de retardo y principales parámetros de operación; también se puede ajustar mediante el software de configuración apropiado. Botón Push & Learn.

	<b>BMSE3001</b>	<b>BMSE3003</b>
Tipo de sensor	PIR	DUAL (PIR+US)
Tipología de instalación	Techo	Techo
Funcionamiento	ON - OFF, dimmer en combinación con actuador dimmer, luz natural	
Modo de operación	Auto/Eco/Paso	Auto/Eco/Paso
Alimentación	27 Vcd del Bus	27 Vcd del Bus
Consumo	12 mA	17 mA
Grado de protección IP	IP20	IP20
Rango de cobertura a 2.5 m de altura	Ø 8 m (50 m <sup>2</sup> )	Ø 11 m (95 m <sup>2</sup> )
Ángulo (vertical/horizontal)	90/360°	90/360°
Máxima altura de instalación (m)	6	6
Sensibilidad (lux)	1 - 2000	1 - 2000
Tiempo de retardo para apagado	0 seg - 255 hrs	0 seg - 255 hrs
Temperatura de operación	(-5) - (+45) °C	(-5) - (+45) °C
Valores de fábrica	500 lux - 15 min	500 lux - 15 min
Ajuste con mando de configuración a distancia	Si	Si
Ajuste con PC	Si	Si
Tipo de conexión	Borne y RJ45	Borne y RJ45
Tipo de cable	Bus SCS	Bus SCS



# ACCESORIOS Y DISPOSITIVOS COMUNES



346050



F420



F425



F422



3501/1



3501K



L4669



3515

Ref.		<b>ALIMENTADORES</b>
○ 346050		Alimentador compacto 6 módulos DIN con adaptador de video integrado para sistemas de video de 2 hilos. Alimentación: 230 V.c.a 50-60 Hz. Corriente máxima de 600 mA.
○ 346021		Alimentador adicional compacto de 2 módulos DIN para alimentación de las unidades interiores videointerfones, servidor web y programador de escenarios. Alimentación: 127 V.c.a @ 50 - 60 Hz. Corriente máxima suministrada de 600 mA. Protegido mediante fusible integrado (no sustituible). Dispositivo SELV con aislamiento doble.

Ref.		<b>MÓDULO ESCENARIOS</b>
○ F420		Dispositivo para memorizar 16 escenarios para las aplicaciones de automatización, difusión sonora, termostatación y videointerfón 2 módulos DIN.

Ref.		<b>CABLES DE CONEXIÓN</b>
○ F420		Cable para sistema SCS par en funda constituido por 2 conductores fl exibles trenzados y no apantallados - aislamiento 300 /500 V - cumple las normas CEI 46-5 y CEI 20-20 - largo rollo: 100 metros.

Ref.		<b>INTERFASE SCS-SCS</b>
○ F422		Interfaz SCS-SCS para interconectar sistemas SCS y realizar expansiones físicas y lógicas. 2 módulos DIN.

Ref.		<b>MÓDULO DE MEMORIA INTERFASE F425</b>
○ F425		Módulo para la memorización del estado de los actuadores - para restablecer el sistema de automatización luces en caso de apagón 2 módulos DIN.

Ref.		<b>ACCESORIOS VARIOS</b>
○ 3515		Borne extraíble de recambio.

Ref.		<b>CONFIGURADORES</b>
<b>PAQUETE DE UN TIPO CON 10 UNIDADES</b>		
3501/1		Configurador 1
3501/2		Configurador 2
3501/3		Configurador 3
3501/4		Configurador 4
3501/5		Configurador 5
3501/6		Configurador 6
3501/7		Configurador 7
3501/8		Configurador 8
3501/9		Configurador 9

Ref.		<b>KIT DE CONFIGURADORES</b>
3501K		10 configuradores de cada uno (0 al 9) 2 conectores azules de 8 terminales 2 conectores verdes de 2 terminales 1 pinzas para insertar los configuradores 1 destornillador de plástico 1 caja plástica con compartimentos

# CUBRETECLAS

## CUBRETECLAS SIN SERIGRAFIADO, 2 FUNCIONES

### Axolute

### Livinglight



HD4915	HD4915M2	N4915LN	N4915M2LN
HC4915	HC4915/2	NT4915N	NT4915N
HS4915	HS4915/2	L4915N	L4915N

## TECLAS SIN SERIGRAFIADO, 2 FUNCIONES

### Axolute

### Livinglight



HD4911	HD4911M2	N4911N	N4911M2N
HC4911	HC4911M2	NT4911N	NT4911M2N
HS4911	HS4911M2	L4911N	L4911M2N

### CUBRETECLAS SIN SERIGRAFIADO - 1 FUNCIÓN

	1 módulo	2 módulos
	Ref.	Ref.
<b>Axolute</b>		
<input type="checkbox"/>	HD4915	HD4915M2
<input type="checkbox"/>	HC4915	HC4915/2
<input type="checkbox"/>	HS4915	HS4915/2
<b>Livinglight</b>		
<input type="checkbox"/>	N4915LN	N4915M2LN
<input type="checkbox"/>	NT4915N	NT4915M2N
<input type="checkbox"/>	L4915N	L4915M2N

### CUBRETECLAS SIN SERIGRAFIADO - 2 FUNCIONES

	1 módulo	2 módulos
	Ref.	Ref.
<b>Axolute</b>		
<input type="checkbox"/>	HD4911	HD4911M2
<input type="checkbox"/>	HC4911	HC4911/2
<input type="checkbox"/>	HS4911	HS4911/2
<b>Livinglight</b>		
<input type="checkbox"/>	N4911N	N4911M2N
<input type="checkbox"/>	NT4911N	NT4911M2N
<input type="checkbox"/>	L4911N	L4911M2N

\* cubretecla que puede utilizarse para 1 o 2 funciones

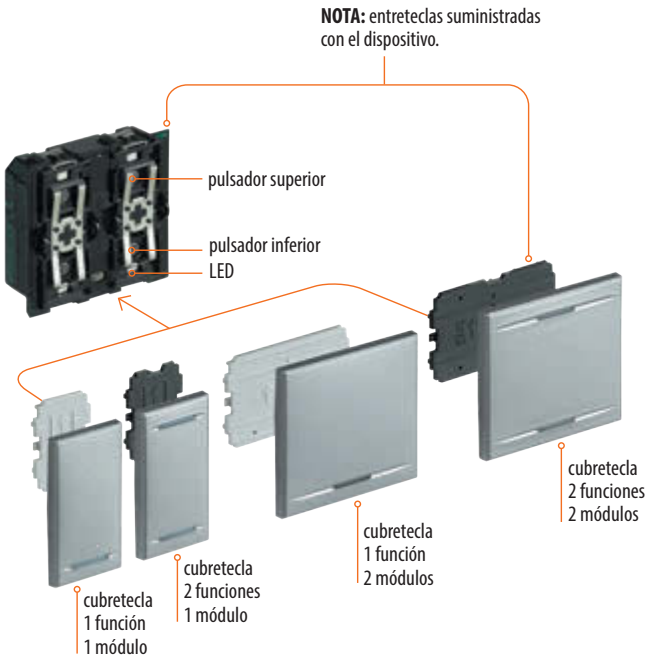

# CUBRETECLAS

CUBRETECLAS PARA ACTUADORES K4672M2L,  
COMANDOS K4652M2 Y K4652M3

Living Now



CUBRETECLAS PARA ACTUADOR K4672M2S,  
COMANDOS K4652M2 Y K4652M3

Living Now



## CUBRETECLAS CON SERIGRAFIADO Y SÍMBOLOS - 1 FUNCIÓN

		1 módulo
Descripción		Ref.
NEUTRAL	<input type="checkbox"/>	KW01
	<input type="checkbox"/>	KM01
	<input type="checkbox"/>	KG01
ON/OFF	<input type="checkbox"/>	KW01MHAG
	<input type="checkbox"/>	KG01MHAG
	<input type="checkbox"/>	KM01MHAG
+/- DIMMER	<input type="checkbox"/>	KW19MH
	<input type="checkbox"/>	KG19MH
	<input type="checkbox"/>	KM19MH
LUZ	<input type="checkbox"/>	KW01A
	<input type="checkbox"/>	KG01A
	<input type="checkbox"/>	KM01A
SALIR DE CASA	<input type="checkbox"/>	KW01MHGEN
	<input type="checkbox"/>	KG01MHGEN
	<input type="checkbox"/>	KM01MHGEN
LLEGAR A CASA	<input type="checkbox"/>	KW01MHBACK
	<input type="checkbox"/>	KG01MHBACK
	<input type="checkbox"/>	KM01MHBACK
DORMIR	<input type="checkbox"/>	KW01MHBED
	<input type="checkbox"/>	KG01MHBED
	<input type="checkbox"/>	KM01MHBED
TIMBRE	<input type="checkbox"/>	KW01D
	<input type="checkbox"/>	KG01D
	<input type="checkbox"/>	KM01D
LLAVE	<input type="checkbox"/>	KW01F
	<input type="checkbox"/>	KG01F
	<input type="checkbox"/>	HS4915BB

## CUBRETECLAS ILUMINABLES - 1 FUNCIÓN

		1 módulo
Descripción		Ref.
PERSIANA SUBIR/BAJAR	<input type="checkbox"/>	KW01
	<input type="checkbox"/>	KM01
	<input type="checkbox"/>	KG01
PERSIANA STOP	<input type="checkbox"/>	KW06MH
	<input type="checkbox"/>	KG06MH
	<input type="checkbox"/>	KM06MH

# CUBRETECLAS

CUBRETECLAS PARA ACTUADORES K4672M2L,  
COMANDOS K4652M2 Y K4652M3

Living Now



KW01 KG01MH2AG KM19MH2 KW01MH2A KG01MH2GEN



KM01MH2BACK KW01MH2BED KG01MH2D KM01MH2F KW01MH2X

## CUBRETECLA ILUMINABLE -1 FUNCIÓN

		1 módulo
Descripción		Ref.
NEUTRAL	<input type="checkbox"/>	KW01MH2
	<input checked="" type="checkbox"/>	KG01MH2
	<input type="checkbox"/>	KM01MH2
ON/OFF	<input type="checkbox"/>	KW01MH2AG
	<input checked="" type="checkbox"/>	KG01MH2AG
	<input type="checkbox"/>	KM01MH2AG
+/- DIMMER	<input type="checkbox"/>	KW19MH2
	<input checked="" type="checkbox"/>	KG19MH2
	<input type="checkbox"/>	KM19MH2
LUZ	<input type="checkbox"/>	KW01MH2A
	<input checked="" type="checkbox"/>	KG01MH2A
	<input type="checkbox"/>	KM01MH2A
SALIR DE CASA	<input type="checkbox"/>	KW01MHGEN
	<input checked="" type="checkbox"/>	KG01MHGEN
	<input type="checkbox"/>	KM01MHGEN
LLEGAR A CASA	<input type="checkbox"/>	KW01MH2BACK
	<input checked="" type="checkbox"/>	KG01MH2BACK
	<input type="checkbox"/>	KM01MH2BACK
DORMIR	<input type="checkbox"/>	KW01MH2BED
	<input checked="" type="checkbox"/>	KG01MH2BED
	<input type="checkbox"/>	KM01MH2BED
TIMBRE	<input type="checkbox"/>	KW01MH2D
	<input checked="" type="checkbox"/>	KG01MH2D
	<input type="checkbox"/>	KM01MH2D
LLAVE	<input type="checkbox"/>	KW01MH2F
	<input checked="" type="checkbox"/>	KG01MH2F
	<input type="checkbox"/>	KM01MH2F

CUBRETECLAS PARA ACTUADORES K4672M2S  
Y COMANDO K4652M2

Living Now



KG05MH2

## CUBRETECLA ILUMINABLE -1 FUNCIÓN

		1 módulo
Descripción		Ref.
SUBIR/BAJAR	<input type="checkbox"/>	KW05MH2
	<input checked="" type="checkbox"/>	KG05MH2
	<input type="checkbox"/>	KM05MH2

CUBRETECLA DEL GREEN SWITCH K4659

Living Now



KM17

## CUBRETECLA ILUMINABLE -1 FUNCIÓN

		1 módulo
Descripción		Ref.
SUBIR/BAJAR	<input type="checkbox"/>	KW17
	<input checked="" type="checkbox"/>	KG17
	<input type="checkbox"/>	KM17

## GABINETE DE RESINA



F315P54

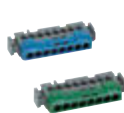

FMM8...

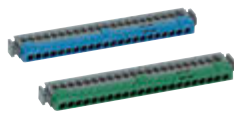

FMM22...

Cumplimiento a la Normativa IEC 60670-24.  
 Grado de Protección: IP40 e IK08.  
 Material en Resina Termoplástica.  
 Gabinetes herméticos Clase II.  
 Color Blanco RAL 9003 con puerta de policarbonato.  
 Temperatura de empleo: -25÷85°C.  
 Resistente al calor anormal y al fuego 650°C conforme a la norma EN 60695-2-11.  
 Riel DIN35: Acero Zincado.  
 Pre rupturas preestablecidas para tubo conduit (diámetro) 16 - 32 mm.  
 Apertura de la puerta reversible 180°.  
 Paneles con tornillos de 1/4 de giro y bastidor removible para gabinetes a partir de 36 módulos.  
 Certificado de Calidad IMQ.

### GABINETES EN RESINA ENSAMBLADO (CAJA+FRENTE) LINE SPACE

Ref.	Montaje	No. de módulos	Corriente máx. recomendada	Serie
F315P12K (1)	Empotrar	12 (1 fila de 12)	63	F315
F315P24K (1)	Empotrar	24 (2 filas de 12)	63	F315
F315P36D2K (1)	Empotrar	36 (2 filas de 18)	100	F315
F315P54K (1)	Empotrar	54 (3 filas de 18)	100	F315
F315P72K (1)	Empotrar	72 (4 filas de 18)	100	F315

(1) Kit completo con barras de Neutro y Tierra.

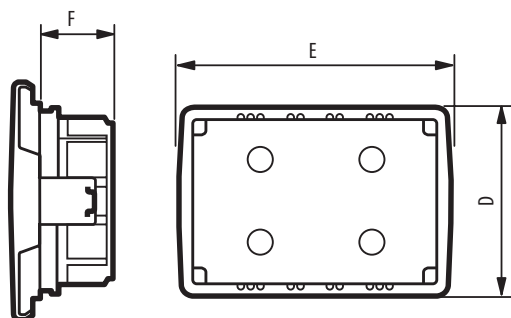

Ref.	DATOS DIMENSIONALES (MM)		
	D	E	F
F315P12K	222	304	80
F315P24K	304	304	85
F315P36D2K	456	436	85
F315P54K	606	436	91
F315P72K	756	436	91

## GABINETE DE PARED



F107N24DK

Cumplimiento a la normativa CEI 23-48, CEI 23-49, CEI EN 61439-3.  
 Grado de protección IP65 e IK09.  
 Material en poliestireno reforzado de alto impacto.  
 Clase de aislamiento II.   
 Acabado en Gris RAL 7035.  
 Temperatura de funcionamiento: -20÷70°C.  
 Resistencia al calor anormal y al fuego (norma EN 60695-2-11): 750°C.  
 Tipo de perfil DIN35: Acero Zincado (12-54 módulo) y resina (4-8 módulos).  
 Pre rupturas preestablecidas para tubo conduit (diámetro) 16÷32mm.  
 Apertura de puerta reversible y broche de presión articulable.  
 Distancia entre perfiles: 150 mm.

### GABINETES IDROBOARD

Ref.	No. de filas	No. de módulos
F107N3DN	1	3
F107N4D	1	4
F107N8DK (1)	1	8
F107N12DK (1)	1	12
F107N24DK (1)(2)	2	24
F107N36D2K (1)(2)	2	36
F107N54DK (1)(2)	3	54

(1) Kit completo con barras de Neutro y Tierra.

(2) Adecuado para instalar interruptores Megatiker.

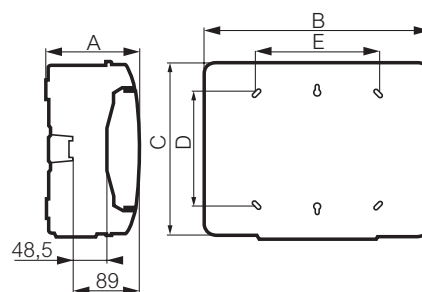

12 y 18 módulos por fila

Ref.	DIMENSIÓN (MM)				
	A	B	C	D	E
F107N12DK	141	340	282	180	180
F107N24DK	161	340	432	330	180
F107N36D2K	161	448	432	330	290
F107N54DK	161	448	622	480	290

# GABINETE DE PARED

## TABLERO DE DISTRIBUCIÓN MAS LDX

- Fabricados en lámina de acero galvanizado.
- Aplicación de pintura electrostática.
- Grado de protección: IP40.
- Protección al impacto: IK08.
- Tablero para montaje en pared (sobreponer).
- Color: RAL 7034 con puerta de cristal termotemplado.
- Reversibilidad de la puerta.
- Corriente máxima: 800<sup>a</sup>.
- Temperatura ambiente de operación: -5°C a 40°C.
- Incluyen:
  - Barra de tierra.
  - Puerta de cristal.
  - Paneles con riel DIN.



### DIMENSIONES

Ref.	
LDX600-1	Gabinete Multi a System de 72 módulos (3 filas de 24 módulos) 650x660x198mm.
LDX600-2	Gabinete Multi a System de 96 módulos (4 filas de 24 módulos) 850x660x198mm.
LDX600-3	Gabinete Multi a System de 120 módulos (5 filas de 24 módulos) 1050x660x251mm.
LDX600-4	Gabinete Multi a System de 144 módulos (6 filas de 24 módulos) 1250x660x251mm.
LDX600-5	Gabinete Multi a System de 168 módulos (7 filas de 24 módulos) 1550x660x251mm.

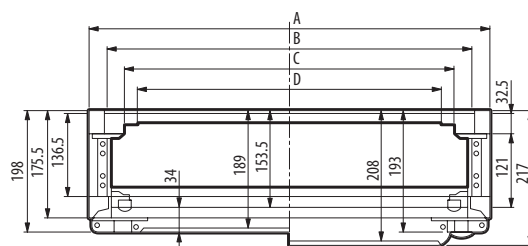
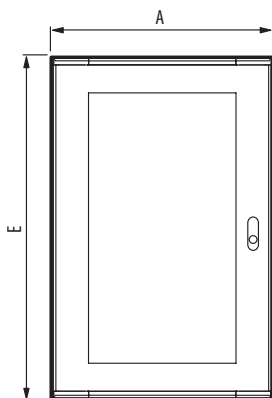

TAMAÑO	A	B	C	D	E
1	660	600	550	500	650
2	660	600	550	500	850

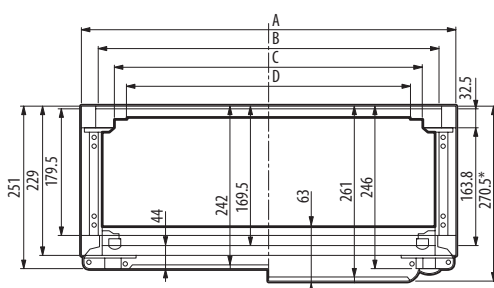
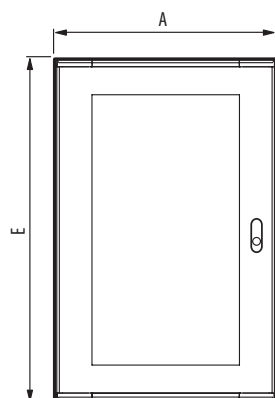

TAMAÑO	A	B	C	D	E
3	660	600	550	500	650
4	660	600	550	500	1250
5	660	600	550	500	1550
6	910	850	800	750	1250
7	910	850	800	750	1550

# MY HOME - VIDEOINTERFÓN



Ref. **MONITOR MANOS LIBRES CON MEMORIA**

344622	<p>Unidad interior de video a color manos libres de 2 HILOS, con circuito inductivo y pantalla táctil LCD de 7" y contestador automático con memoria de audio y video de la llamada acabado claro. Dispone de teclas capacitivas para el control de las principales funciones de videointerfón: apertura de cerradura, conexión manos libres, activación de la placa exterior/ciclado de cámaras y pulsadores preferidos (configurables para activación de las acciones rápidas que el usuario utiliza más frecuentemente). Guía táctil para un fácil acceso a los pulsadores capacitivos de apertura de cerradura y activación manos libres. LED de señalización para: exclusión de la llamada y presencia de mensajes de la central de conserjería y memoria. Acceso a la configuración y funciones a través de la pantalla táctil. Funciones MEMO para la escritura a través de teclado o grabación vocal de los mensajes y/o notas para otros residentes de la vivienda. Posibilidad de comunicación vocal con la central de conserjería si está instalada después de realizarse la llamada. La unidad interna debe ser configurada a través de los configuradores físicos o desde el menú, el cual ofrece una mayor personalización de funciones y textos asociados. 16 tonos diferentes de llamada seleccionables. Instalación de pared a través de soporte suministrado y de sobremesa (con el soporte 344632) a adquirir de manera separada.</p>
--------	----------------------------------------------------------------------------------------------------------------------------------------------------------------------------------------------------------------------------------------------------------------------------------------------------------------------------------------------------------------------------------------------------------------------------------------------------------------------------------------------------------------------------------------------------------------------------------------------------------------------------------------------------------------------------------------------------------------------------------------------------------------------------------------------------------------------------------------------------------------------------------------------------------------------------------------------------------------------------------------------------------------------------------------------------------------------------------------------------------------------------------------------------------------------------------------------------------------------------------------------------------------------------------------------------------------------------------------------------------------------------------------------------------------------------------------------------------

Ref. **MONITOR MANOS LIBRES CON INTERCOMUNICACIÓN**

344672	<p>Unidad de interior de video con intercomunicación Clase 100 manos libres 2 HILOS con display LCD a color de 5". Cuenta con 2 teclas físicas para responder y terminar una llamada y 3 teclas capacitivas para activación de placa exterior/desplazamiento por pantalla, apertura de cerradura y la personalización de las funciones (ej. control de luz de escalera, intercomunicador, activación de cerradura adicional, y activaciones genéricas). Joystick lateral para ajustar: color, brillo y contraste de la pantalla, audio y volumen del tono de llamada. Hay un LED de notificación de exclusión de llamadas. Montaje en pared (con accesorio suministrado) o en sobremesa (con accesorio a comprar por separado).</p>
--------	-------------------------------------------------------------------------------------------------------------------------------------------------------------------------------------------------------------------------------------------------------------------------------------------------------------------------------------------------------------------------------------------------------------------------------------------------------------------------------------------------------------------------------------------------------------------------------------------------------------------------------------------------------------------------------------------------------------------------------------

Ref. **MONITOR MANOS LIBRES**

344652	<p>Unidad interior de video manos libres 2 HILOS con display LCD a color de 5". Cuenta con 2 teclas físicas para responder y terminar una llamada y 3 teclas cvapacitivas para activación de placa exterior/desplazamiento por pantalla, apertura de cerradura y la personalización de las funciones (ej. control de luz de escalera, intercomunicador, activación de cerradura adicional, etc). Joystick lateral para ajustar: color, brillo y contraste de la pantalla, audio y volumen del tono de llamada. Montaje en pared (con accesorio suministrado) o en sobremesa (con accesorio a comprar por separado).</p>
--------	-------------------------------------------------------------------------------------------------------------------------------------------------------------------------------------------------------------------------------------------------------------------------------------------------------------------------------------------------------------------------------------------------------------------------------------------------------------------------------------------------------------------------------------------------------------------------------------------------------------------------

Ref. **TELÉFONO**

344292	<p>Unidad interior con auricular de 2 HILOS para montaje en pared (con accesorio suministrado) o en sobremesa (con accesorio a comprar por separado). 16 tonos de llamada a seleccionar y 3 teclas táctiles para el control de las funciones principales: apertura de cerraduras, control de luz de escalera y activación de placa exterior. 4 teclas táctiles configurables para intercomunicador, activación de cerradura adicional, activaciones genéricas y regulación del volumen del timbre (con exclusión de llamada) mediante el selector correspondiente. El dispositivo debe configurarse físicamente.</p>
--------	----------------------------------------------------------------------------------------------------------------------------------------------------------------------------------------------------------------------------------------------------------------------------------------------------------------------------------------------------------------------------------------------------------------------------------------------------------------------------------------------------------------------------------------------------------------------------------------------------------------------

Ref. **FRENTE DE CALLE**

359101	<p>Frente de calle Audio-Video para casas 2 HILOS. Posibilidad de regular el volumen de la bocina y micrófono. Permite la apertura de una cerradura eléctrica conectada directamente a bornes S+ y S- (18 Vcd 4 A). Señalización mediante LED's que indican el estado de funcionamiento: puerta abierta, comunicación activada, llamada enviada y sistema ocupado. Encendido automático de módulo de botones en condiciones de baja iluminación. El dispositivo debe configurarse físicamente o mediante PC con software TISferaDesign.</p> <p>Está dotado de una telecámara a color y LED's blancos para iluminar el campo de visión.</p>
--------	--------------------------------------------------------------------------------------------------------------------------------------------------------------------------------------------------------------------------------------------------------------------------------------------------------------------------------------------------------------------------------------------------------------------------------------------------------------------------------------------------------------------------------------------------------------------------------------------------------------------------------------------

Ref. **FRENTE DE CALLE AUDIO-VIDEO PARA CASAS 2 HILOS**

343081	<p>Cubierta frontal de Zamak y cámara angular a color. Equipado con LED blanco para la iluminar el campo de visión en condiciones de poca luz. Ofrece la posibilidad de abrir una cerradura de puerta eléctrica directamente conectada a los bornes S+ y S- (18 V 4 A impulsivo). Grado de protección IP54: protección contra el impacto mecánico IK10.</p> <p>Frente de calle video línea 300X.</p>
--------	------------------------------------------------------------------------------------------------------------------------------------------------------------------------------------------------------------------------------------------------------------------------------------------------------------------------------------------------------------------------------------------------------

Ref. **FUENTES DE ALIMENTACIÓN**

346001	Fuente de alimentación para sistema audio 1000 mA.
346021	Fuente de alimentación suplementaria para monitores y frente de calle 600 mA.
346031	Fuente de alimentación sistema audio-video 600 mA 2 hilos.

Ref. **ACCESORIOS DE VIDEO E INTRFACES**

3499	Terminador de línea.
346841	Derivador de piso para sistemas de video.

Ref. **CABLE Y PLACAS**

336904	Cable bus para sistema de intercomunicación.
--------	----------------------------------------------



# PLACAS



LIVING  
**n o w**®

LIVING·LIGHT

AXOLUTE

BLANCO



**BLANCO - KW**  
Material: tecnopolímero



**ORO - ZW**  
Material: metálico zamak



**LUNA - NW**  
Material: metálico zamak



**HIELO - DW**  
Material: tecnopolímero



**CIELO - DA**  
Material: tecnopolímero



**PIXEL - MW**  
Material: tecnopolímero - efecto pixel

ARENA



**ARENA - KM**  
Material: tecnopolímero



**COBRE - ZM**  
Material: metálico zamak



**ROBLE - LM**  
Material: madera



**AURA - DM**  
Material: tecnopolímero



**ÓPTICO - MM**  
Material: tecnopolímero - efecto pixel

NEGRO



**NEGRO - KG**  
Material: tecnopolímero



**SPACE - NG**  
Material: metálico zamak



**ACERO - ZG**  
Material: metálico zamak



**NOGAL - LG**  
Material: madera



**NOCHE - DG**  
Material: tecnopolímero

**CÓDIGOS**

	2 módulos	3 módulos	4 módulos	6 módulos
Placas	KA4802...	KA4803...	KA4804...	KA4806...
Chasis	K4702	K4703L	K4704L	K4706

- Notas:
- Las combinaciones de color de placa y color de apagadores que se muestran en estas páginas son puramente indicativas; cada placa puede combinarse con cubiertas de otros colores: blanco, arena y negro.
  - Los acabados de Zamak y Madera se obtienen de procedimientos de producción no masiva.
  - Las imágenes deben ser consideradas con carácter informativo.

# LIVING·LIGHT

## Colores de las placas

METALES  
material: zamak



Oro Frío - OA



Bronce - BZ

NATURALIA  
material: zamak



Native - NA



Plata - AG



Acero Pulido - ACS



Park - PK



Square - SQ



Ladrillo - RK

SILK  
material: zamak



Avenue - AE



Club - CB

### CÓDIGOS DE LAS PLACAS RECTANGULARES

- 2 módulos - LNA4802...
- 3 módulos - LNA4803...
- 4 módulos - LNA4804...
- 7 módulos - LNA4807...
- 3+3 módulos - LNA4826...

PLACA exterior



26603

PLACA cancel

□ Blanco



LND4811BI

■ Tech



LND4811TE

■ Negro Antracita



LND4811AR



*Verde - VD*



*Naranja - OD*



*Azul - AD*

**DEEP**  
material: tecnopolímero



*Humo - KF*



*Aguamarina - KA*



*Gris Hielo - KG*



*Kristall (personalizable) - KR*

**KRISTALL**  
material: tecnopolímero



*Negro Antracita - AR*



*Blancos - BI*



*Tech - TE*

**NEUTROS**  
material: tecnopolímero



*Cerezo Americano - LCA*



*Bambú - LBA*



*Nogal - LNC*

**ESENCIAS**  
material: madera maciza

Notas: Las placas en madera están fabricadas con materiales 100% naturales, es posible que existan diferencias de tonalidad entre una placa y otra del mismo tipo. Las imágenes deben ser consideradas con carácter informativo.

# AXOLUTE

## nighter & whice



Espejo satinado - **VSA**



Vidrio blanco - **VBB**



Nighter - **VNB**



Whice - **VSW**

## anodizados



Cromo - **CR**



Bronce - **BR**



Plata - **SAN**



Blanco Limoges - **BG**

## lacados

## vidrio



Vidrio noche - **VNN**



Vidrio Kristall - **VKA**

## piedra



Pizarra de Ardesia - **RLV**



Mármol de Carrara - **RMC**

## monocromático



Blanco AXOLUTE - **HD**



Tech - **HC**



Antracita - **HS**

Notas: Las placas en aluminio, anodizado, así como las de madera y piedra, están realizadas con materiales 100% naturales; es por tanto posible que existan diferencias de tonalidad y dibujo entre una placa y otra del mismo tipo. Las imágenes deben ser consideradas con carácter informativo.



aluminio



Aluminio pulido - *XC*



Antracita satinada - *XS*



Titanio satinado - *NX*

anodizados



Cromo - *CR*



Bronce - *BR*



Plata - *SAN*

madera



Teka - *LTK*



Wengé - *LWE*

blanca



HW4819HD

blanco mate  
personalizable



HW4819AW

tech



HW4819HC

antracita



HW4819HS

**CÓDIGOS**

Placas	HW4819..	HW4803..	HW4804..	HW4806..
Chasis	H4702W	H4703W	H4704W	H4706W

**BTicino** de México, S.A. de C.V.  
Carretera Querétaro - San Luis Potosí  
No. 22512 Int. 6, Santa Rosa Jáuregui,  
Querétaro, Qro., 76220.  
Tel: (442) 238 04 00  
Sin costo: 800 714 8524



Asistencia telefónica,  
capacitación y certificación,  
asesoría en proyectos,  
catálogos, exhibición,  
centro de cotizaciones.

[www.bticino.com.mx](http://www.bticino.com.mx)

## OFICINAS COMERCIALES

### Zona Metropolitana

#### Show Room Ciudad de México

Montes Urales 715, 3er piso  
Col. Lomas de Chapultepec  
11000, CDMX

Tel: (55) 52 01 64 50

Sin costo: 800 BTICINO  
800 2842466

E-mail: [zona.metropolitana@bticino.com](mailto:zona.metropolitana@bticino.com)

### Zona Pacífico

#### Show Room Guadalajara

Av. Circunvalación  
Agustín Yañez 2613-1B  
Col. Arcos Vallarta Sur  
44500, Guadalajara, Jalisco.

Tels: (33) 36 16 99 04

Sin costo: 800 BTICINO  
800 2842466

E-mail: [zona.pacifico@bticino.com](mailto:zona.pacifico@bticino.com)

### Zona Centro

#### Show Room Querétaro

Carretera Querétaro-San Luis Potosí  
No. 22512 Interior 6  
Santa Rosa Jáuregui,  
76220, Querétaro, Qro.

Tel: (442) 238 04 90

Sin costo: 800 BTICINO  
800 2842466

E-mail: [zona.centro@bticino.com](mailto:zona.centro@bticino.com)

### Zona Norte

#### Show Room Monterrey

Av. Simón Bolívar, No. 570 A y B  
Colonia Chepevera, 64030, Monterrey  
Nuevo León.

Tels: (81) 83 72 23 61

Sin costo: 800 BTICINO  
800 2842466

E-mail: [zona.norte@bticino.com](mailto:zona.norte@bticino.com)

### Zona Golfo

Av. Campestre No.3  
Esquina Prolongación Paseo Montejo  
Interior de Plaza Campestre  
Col. Campestre  
97120, Mérida, Yucatán.

Tel:

Sin costo: 800 BTICINO  
800 2842466

E-mail: [zona.golfo@bticino.com](mailto:zona.golfo@bticino.com)

BTicino de México se reserva el derecho de variar las características de los productos que se muestran en este catálogo.

MH23CMX

**bticino**