

Una marca de **legrand**

QUINZIÑO GO

Para todos. Todo el tiempo. En todas partes.



CATÁLOGO

bticino

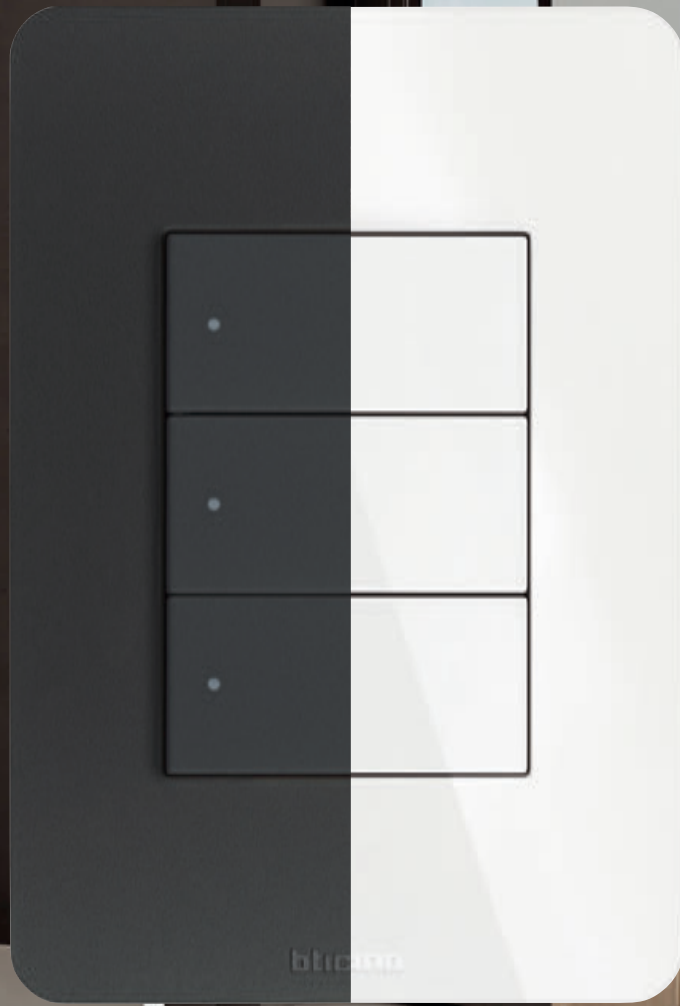

DÍ



INNOVACIÓN



QUINZIÑO GO

Nueva línea
de placas y apagadores
diseñada para ofrecer
versatilidad, funcionalidad
y simplicidad.

bticino

Dí



SMART

QUINZIÑO **GO**

Para todos. Todo el tiempo. En todas partes.

ÍNDICE

INTRODUCCIÓN	Para todos. Todo el tiempo. En todas partes	4
PARA TODOS EN CUALQUIER ESPACIO	Universal	8
	Simple. Idrobox & Tapas para intemperie IP55	10
	Flexible. Soporte innovador	12
TODO EL TIEMPO DESDE LA PALMA DE TU MANO	Sistema eléctrico smart	16
	De lo tradicional a lo smart	18
	Todo lo que necesitas para transformar tus espacios	20
EN TODAS PARTES CON ESTILOS ÚNICOS	Minimalismo delicado	24
	Colores y acabados de placas	26
	Sustentable	34
CÁLOGO TÉCNICO	Sistema eléctrico tradicional	36
	Sistema eléctrico Smart	46
	Placas: Colores y acabados	48
TABLAS DE SELECCIÓN	Códigos de productos	54

QUINZIÑO GO

Para todos.
Todo el tiempo.
En todas partes.



Quinziño GO, nuestra nueva línea de placas y apagadores diseñada para ofrecer **versatilidad, funcionalidad y simplicidad**, sin dejar de ser una línea fácil de instalar, inteligente, universal y sobre todo sostenible.

Su innovación, dio como resultado un conjunto de dispositivos que responden a cada necesidad, permitiendo **trabajar de manera ágil** y ahorrando tiempo en cada proyecto.

■ UNIVERSAL

Quinziño GO, es la solución perfecta para cada espacio: casa, oficina, hospital, centros comerciales, universidades.

Nuestro reto es cubrir las expectativas en diseño y funcionalidad de nuestros clientes representando las tendencias actuales y perdurando a lo largo del tiempo.

■ SIMPLE

Elementos básicos que mejoran la estética de cada espacio incrementando la funcionalidad.

■ FLEXIBLE

Nuevo enfoque cuando se trata de accesorios, que transforman o amplían la instalación con soluciones sencillas para satisfacer las necesidades del usuario.

■ INTELIGENTE

Un sistema inteligente que puede adaptarse a las necesidades cambiantes, permitiendo una evolución fácil con productos inteligentes, tanto en términos funcionales como de rendimiento.



■ SUSTENTABLE

Una línea de productos con una visión verde:



24% de reducción en las emisiones de CO2.



El 27% de los componentes de nuestros productos provienen de componentes reciclados.



El empaque de papel y cartón, son de origen sostenible y 100% reciclable, asegurando la reducción de peso y volumen.



Procesos de producción ambientalmente sostenibles (pegamentos ecológicos, sin halógenos).





Para todos,
en cualquier espacio.

QUINZIÑO **GO**



DÍ **GO** INNOVACIÓN



Para todos, en cualquier espacio.

Las características de Quinziño GO **se ajustan de manera ideal en cualquier aplicación**, abarcando entornos residenciales y comerciales, tanto en espacios interiores como exteriores, una propuesta completa para todo tipo de instalación.

Representando la **máxima flexibilidad de instalación**, proporcionando una solución para cada necesidad y aplicación.

RESIDENCIAL



HOSPITAL





UNIVERSAL

HOTEL



OFICINA



CENTROS COMERCIALES



PEQUEÑOS NEGOCIOS



IDROBOX

Fácil, rápido
e inteligente

Nueva oferta de cajas y tapas
de exterior IP40-IP55 protegidas.

El mejor rendimiento sin complementos
adicionales.

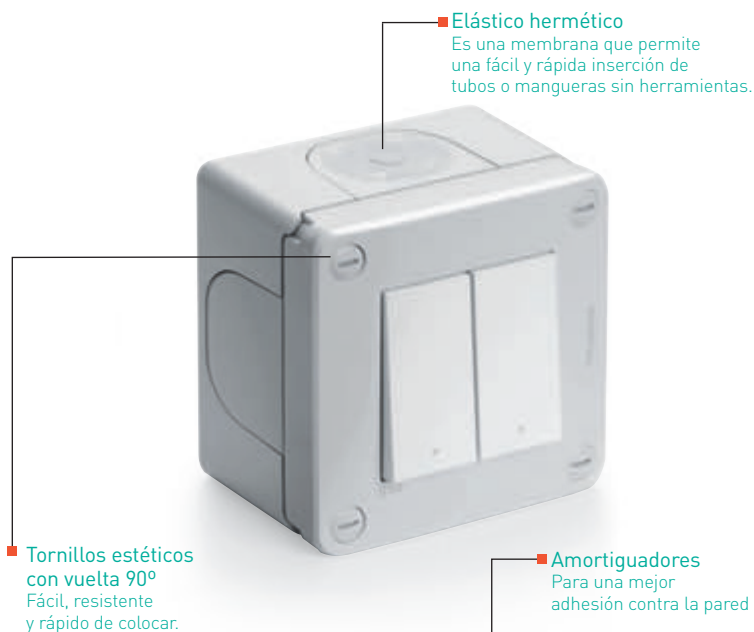

■ **Goma trasera impermeable**
Garantiza que no se mueva la caja, ayudando a que se fije a la pared, complementando la protección IP55.



■ **Accesorios para idrobox.**
Facilitan la unión entre cajas, adaptadores para cables de diferentes diámetros; de acuerdo a las necesidades del proyecto.

Tan flexible como lo necesites

Las cajas IP40 pueden ser fácilmente colocadas una al lado de la otra o apiladas, permitiendo que el sistema sea ampliado de acuerdo a las necesidades del proyecto.

Sus accesorios, permiten que las cajas de 2 y 3 módulos puedan combinarse sin limitaciones, tanto horizontal como vertical.

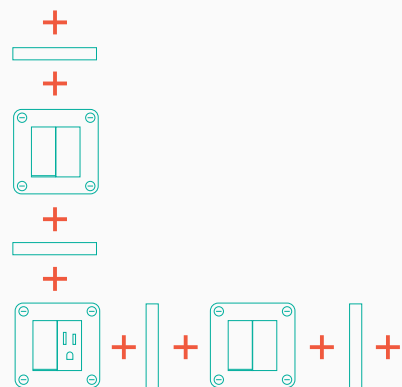

TAPAS PARA INTEMPERIE IP55

Hacerlo todo,
es posible

Aún más fáciles de instalar, ya sea en proyectos nuevos o de remodelación.

No hay necesidad de desmantelar o rehacer: simplemente añade los accesorios o productos dedicados a transformar la instalación existente de una forma rápida y sencilla, ahorrando tiempo.



- Alta resistencia a las condiciones meteorológicas.
- Membrana flexible transparente para operar los controles incluso cuando están cerrados.
- Se puede abrir para conectar la clavija.
- Una vez instalado, la cubierta solo podrá retirarse con herramienta especial, lo cuál la mantiene segura en su lugar.
- La tapa (28402CQ, 28403CQ) es ajustable en todas las direcciones.

Protección IP40 a IP55 con solo colocar una tapa

La tapa se coloca, manualmente sin herramientas en la caja IP40, convirtiéndola en una caja impermeable IP55.



28603WQ
Tapa para caja de empotrar para intemperie
3 módulos. Blanco.



28603BQ
Tapa para caja de empotrar para intemperie
3 módulos. Negro Mate

SOPORTE CHASIS

Cumpliendo con todos los requerimientos de instalación

Facilita una perfecta instalación en todo tipo de situaciones, tanto para instalaciones nuevas como para renovaciones.

Dispositivos, que realizan más funciones proporcionando respuestas más oportunas de acuerdo a las necesidades de cada proyecto.

Soporte innovador

Un diseño sencillo y fácil de usar.

El diseño del soporte, facilita el centrado rápido y sencillo al momento de colocarlo.

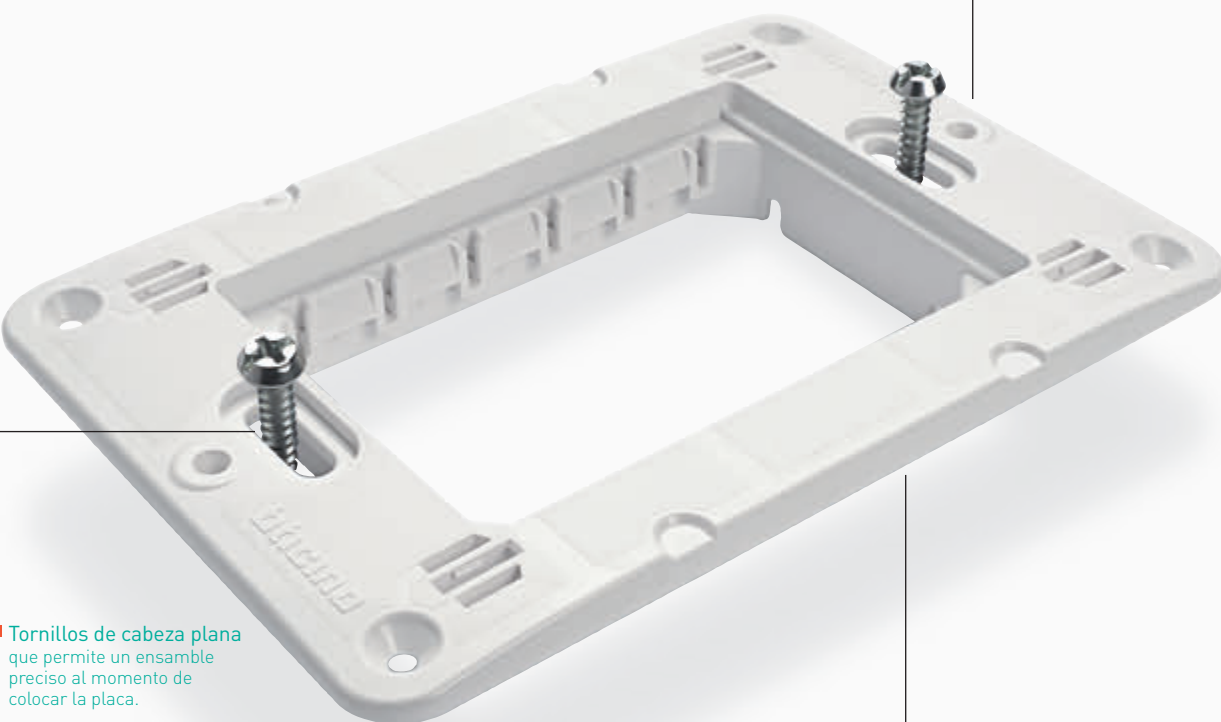

Tornillos de cabeza plana que permite un ensamble preciso al momento de colocar la placa.

Soporte con ajuste impecable a la caja, que permite una instalación perfecta en cualquier tipo de superficie.

Innovación y tecnología aplicada a productos.

Un complemento que soporta la nueva estética diferenciada de Quinziño GO, facilitando y ahorrando tiempo en la instalación.

Instalación perfecta

Se adapta a cada tipo de caja chalupa permitiendo una instalación simple, para cualquier modularidad de placas.

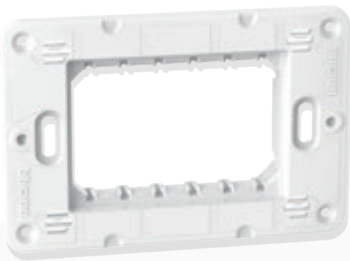

Superando expectativas

Chasis de 2 módulos incluido con el nuevo sensor de movimiento (IR), permite que la instalación se pueda realizar de forma vertical para no afectar su funcionamiento.



Mayor funcionalidad

Integración de las funciones con electrónicos avanzados (P&S), sin perder funcionalidad. logrando una estética más delicada.





Todo el tiempo,
desde la palma
de tu mano.

QUINZIÑO 



DÍ  SMART



SISTEMA ELÉCTRICO SMART

Permite controlar tus luces, tomacorrientes y motores controlados por interruptor, utilizando tu celular, sin perder el control manual o incluso con los asistentes de voz más populares cómo: Apple Siri, Google Assistant y Amazon Alexa.

Control general



Con un solo clic, podrás apagar todas las luces y bajar todas las persianas cuando salgas de casa, o bien activar tu escenario favorito.

Control desde tu smartphone



Desde la palma de tu mano, podrás ver y comprobar el estado de luces, persianas y tomacorrientes conectadas desde cualquier lugar usando la aplicación Home+Control.

Control por voz



Controla tu sistema por medio de un comando vocal gracias a tu asistente de voz favorito.



QUINZIÑO GO

SMART



Home + Control App



Además con una sola aplicación para el control de luces, contactos, medir consumos de energía y crear diferentes escenarios.

Control por horarios

Programa la activación de luces, persianas y tomacorrientes conectadas, en función de tus necesidades.

Programa de forma automática el encendido de luces, cierre de persianas, al atardecer y apagarlos al amanecer; enciende algunas luces y activa algunas persianas para simular la presencia de alguien cuando estés de vacaciones.



Comando inalámbrico



Añade o reubica en cualquier momento los comandos inalámbricos para luces, persianas y módulos para tomacorrientes en función de tus necesidades.

Nivel de iluminación deseado



Ajusta la intensidad de luz para tu comodidad personal. Contrólalo de forma local con tus comandos inalámbricos, con ayuda de tu asistente de voz favorito y/o a través del smartphone utilizando la aplicación Home + Control.

Control del consumo de energía



Consulta el consumo eléctrico de tus electrodomésticos y el historial de consumo (diario, mensual, anualmente) desde tu smartphone. En caso de sobrecarga, el sistema desconecta automáticamente tus tomacorrientes.

De lo tradicional a lo smart

¡Tú decides!



Persianas



Luces



Comando
escenario



Comando
inalámbrico



Visualización
de consumo



Comando
general



Gateway

El cerebro de tu casa Smart

- Gestiona el control de iluminación y tomacorrientes, por medio de la App Home+Control.
- Administra hasta 100 dispositivos Quinziño GO Smart (cableados e inalámbricos).
- Comunicación inalámbrica Zigbee.



Dimmer smart

Controla que tan brillantes quieres tus luces

- Permite atenuar la luminaria así como encendido/apagado rápido por medio de un pulso corto.
- Guarda en su memoria el último nivel de atenuación.
- Compatible con lámparas atenuables de 75W en LED o incandescente.





Interruptor smart

Controla la iluminación de tus espacios de manera local o remota.

- Control fácil e intuitivo desde la app.
- Funciona como un interruptor sencillo o de tres vías, de acuerdo a tu necesidad.
- Compatible con lámparas de 50W en LED.



Módulo smart para tomacorrientes

Convierte tus tomacorrientes tradicionales en smart.

- Función ON/OFF.
- Fácil instalación: puede usarse el cableado de un tomacorriente preexistente.
- Te permite encender y apagar tus equipos eléctricos desde la app, comando, asistentes de voz.
- Incluye protección eléctrica por sobre corriente.

Tú decides como controlas

Control por voz

Controla tu sistema SMART utilizando el asistente de voz de tu preferencia.



Control desde tu celular

Visualiza y verifica el estado de las luces, persianas, consumo de energía.



Comandos generales

Activa tus escenas predefinidas, "Día/Noche, Entrar/Salir" y adecúalas de acuerdo a tus necesidades.

SISTEMA ELÉCTRICO SMART

CONEXIÓN REMOTA



ESCENARIOS



DISPOSITIVOS CONECTADOS



CONTROLES INALÁMBRICOS CON BATERÍAS

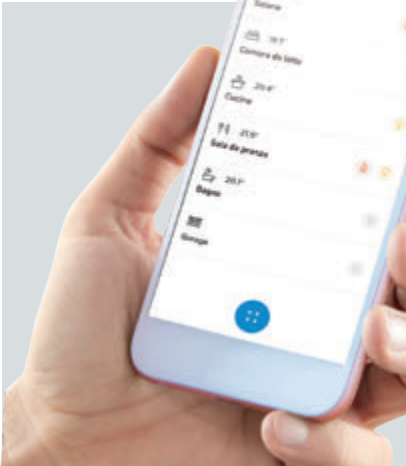

Todo lo que necesitas para transformar tus espacios.
Instalable como un sistema tradicional.

ILUMINACIÓN

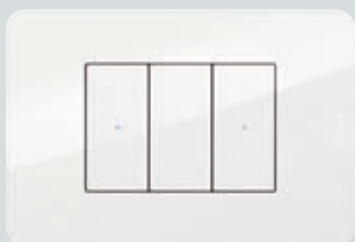

Control de iluminación

PERSIANAS



Control de persianas

ENERGÍA Y CONTROL DE CONSUMO



Tomacorriente sencilla con módulo conectado

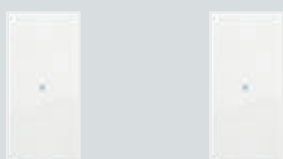

JW4003CQ
JB4003CQ

Interruptor Zigbee
50W LED - 127V~
1 módulo.

JW4411CQ
JB4411CQ

Dimmer Zigbee
75W LED - 127V~
1 módulo.



JW4027CQ
JB4027CQ

Actuador Zigbee
para persianas
270VA, 127V~
1 módulo.



JW4531CQ
JB4531CQ

Módulo Conectado
Zigbee para contacto
16A, 127V~
1 módulo.



JW4003CWIQ
JB4003CWIQ

Comando inalámbrico,
Zigbee, de luces con
baterías, empotrable,
1 módulo.



JW4027CWIQ
JB4027CWIQ

Comando Inalámbrico,
Zigbee de persianas con
baterías, empotrable,
1 módulo.



JW4003CWIQ
JB4003CWIQ

Comando inalámbrico,
Zigbee, de luces con
baterías, empotrable,
1 módulo.



En todas partes,
con estilos únicos.

A close-up photograph of a laptop keyboard and trackpad. The trackpad is made of brown cardboard and is positioned diagonally. The keyboard keys are white. The background is a light gray surface.

QUINZIÑO GO

DÍ GO DISEÑO

MINIMALISMO DELICADO

Con un acabado
distintivo

El estilo de Quinziño GO enfatiza el ADN de BTicino.

Una placa con diseño preciso, suave y dinámico.

La vista lateral realza su carácter distintivo, destacando un corte característico que crea separación de la pared y un toque sutil de diseño.

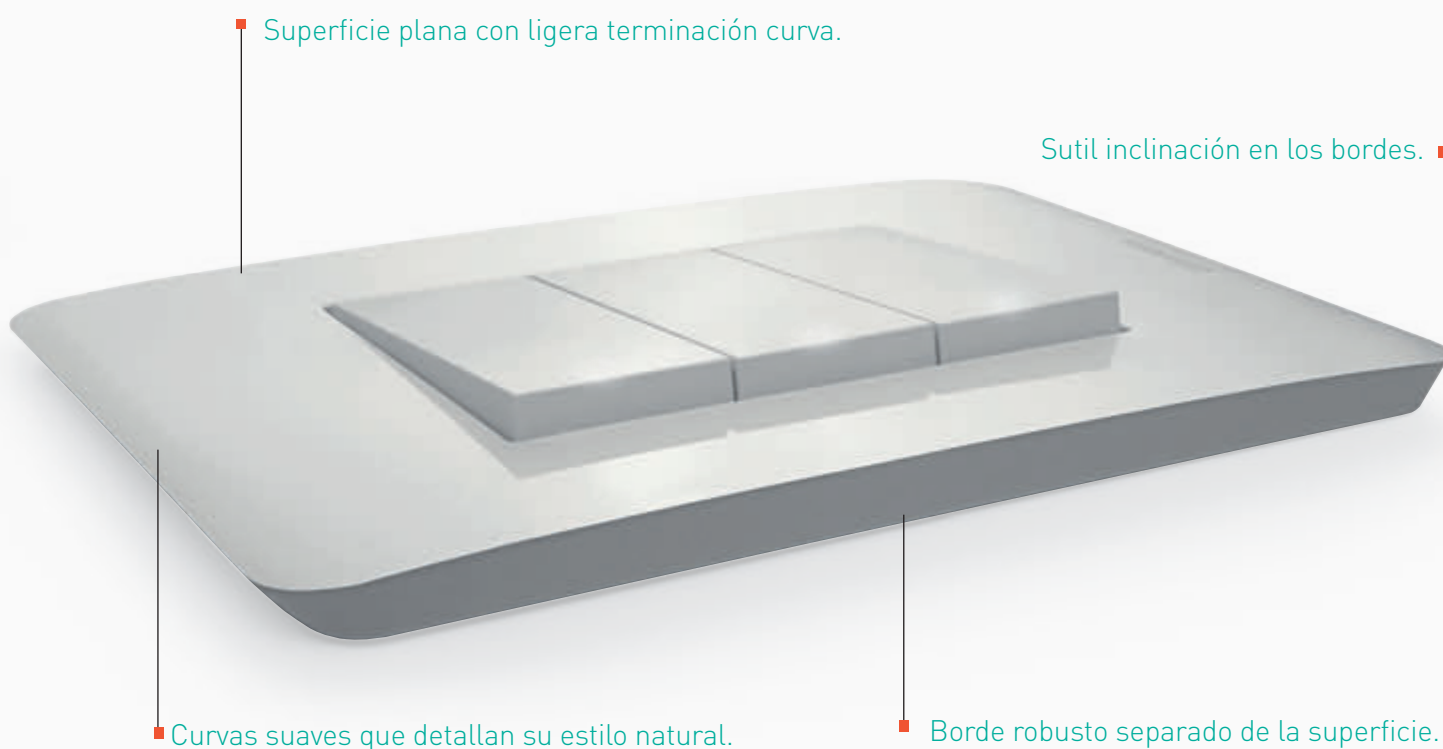

Quinziño GO, un proyecto que confirma la habilidad de BTicino de combinar estética contemporánea, funcionalidad, simplicidad y valores ecológicos.



Un lenguaje y acabados modernos



- Un corte característico que crea una separación entre la parte superior de la placa y el lateral de la placa.
- Blanco siempre ha sido un básico universal y adecuado para todos los ambientes. Un color y superficie brillante.

Tan versátil como siempre, **nuevas modularidades** que complementan cualquier estilo.

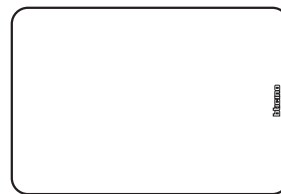

0 módulos

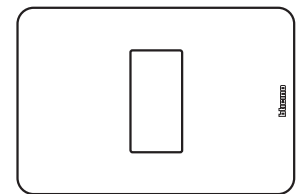

1 módulo

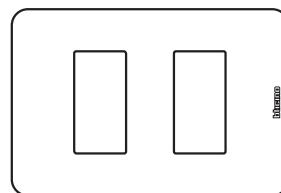

2 módulos

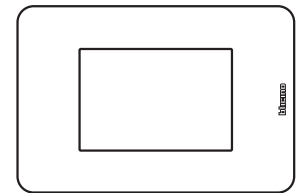

3 módulos

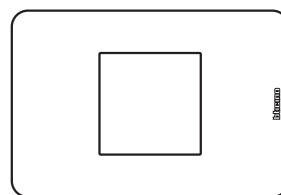

2 módulos centrados

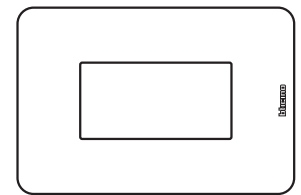

1 Gang



MONOCROMÁTICOS

ATMÓSFERAS
ELEGANTES Y CAUTIVADORAS

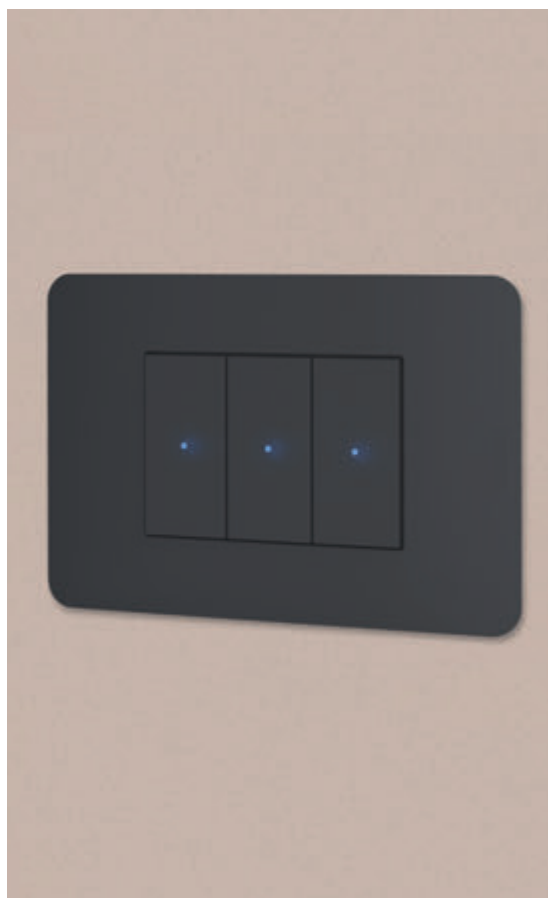

Negro Mate - JBQ

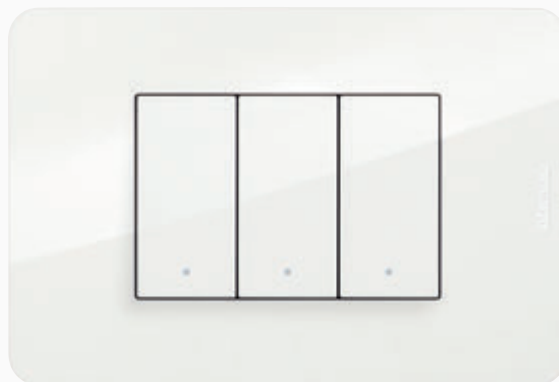

Blanco - JWQ

METALES

EFFECTOS
SUAVES Y FASCINANTES



Perla - APQ



Titanio - ATQ



Aluminio Natural - AAQ

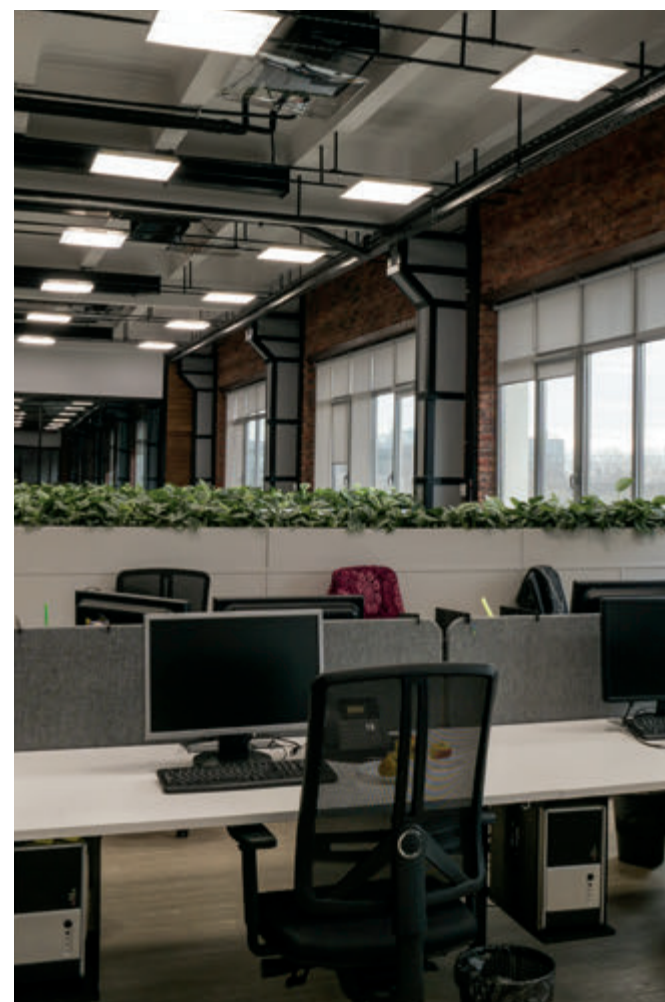

TONOS

SENSACIONES DE CONFORT Y CALIDEZ



Placas fabricadas con materiales reciclados.

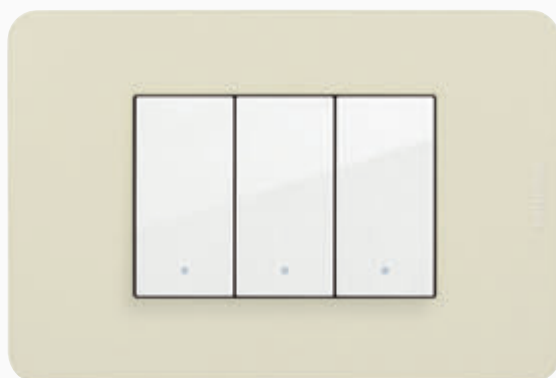

Marfil - TIQ



Dove - TDQ



Gris - JGQ



Arena - TSQ



Café - TCQ





SUSTENTABLE

NUESTRA APORTACIÓN
AL PLANETA

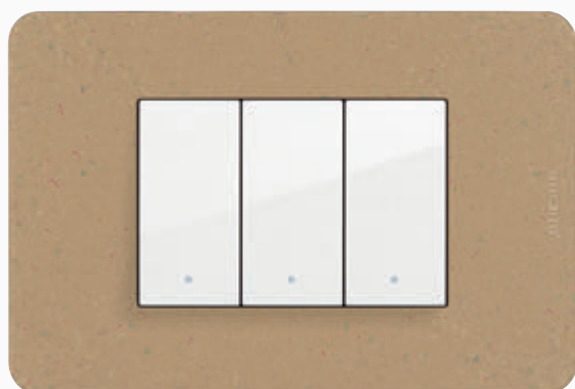

Bio - BBQ



Placa 100% biodegradable en ambientes de composta.

Es decir, se desintegra y descompone por la acción de microorganismos que se encuentran en la naturaleza, como hongos, bacterias y algas, sin dejar residuos tóxicos en el ambiente, convirtiéndose en CO₂, agua y biomasa no contaminantes.



ECOLÓGICO

Un concepto ambiental,
totalmente sostenible

La primera placa en el planeta que es ecológica desde su diseño hasta el término de su ciclo de vida, con propiedades de degradación en atmósfera compostal, sin dañar el medio ambiente.

"Soy la naturaleza",
una placa 100% BIO hecha
de material biodegradable.



Buscando el material más amigable y respetuoso con el medio ambiente.

QUINZIÑO GO

Todo el programa está basado en una visión verde, desde procesos, tecnologías, peso del producto, materiales y embalajes.

Proyecto ganador del IF DESING AWARDS, por ser un proyecto con conciencia ambiental.

PAPEL TOTALMENTE RECLICLADO: EMPAQUE DE CARTÓN

- Empaque libre de plástico.
100% papel y cartón reciclado.
- Reducción de peso del empaque optimizando volumen, disminuyendo la huella de carbono.
- Manteniendo un empaque resistente y con menos desperdicio de espacio; logrando un embalaje más justo que facilita la reducción del número de pallets al transportarlo y/o almacenarlo.



MATERIAL AMIGABLE CON EL AMBIENTE

Todos los productos de Quinziño GO están fabricados con el 27% de plástico reciclado.

LIBRE DE HALÓGENOS

Libre de elementos como: bromo, flúor, yodo o cloro, que garantizan seguridad en caso de incendio, además de impedir la liberación de toxinas peligrosas y/o gases corrosivos en el medio ambiente.

24% MENOS DE EMISIONES DE CO₂

Creado bajo principios verdes que permiten un 24% menos de emisión de CO₂ en comparación con productos convencionales.

CATÁLOGO TÉCNICO



QUINZIÑO **GO**

CONTROL DE ILUMINACIÓN

INTERRUPTORES



Código	INTERRUPTORES
<input type="checkbox"/> JW4001Q <input checked="" type="checkbox"/> JB4001Q	 Interruptor sencillo, 15AX, 127V~, 1 módulo.
<input type="checkbox"/> JW4003Q <input checked="" type="checkbox"/> JB4003Q	 Interruptor 3 vías, 15AX, 127V~, 1 módulo.
<input type="checkbox"/> JW4004Q <input checked="" type="checkbox"/> JB4004Q	 Interruptor 4 vías 15AX, 127V~, 1 módulo.
<input type="checkbox"/> JW4005Q <input checked="" type="checkbox"/> JB4005Q	 Pulsador NA 10A, 127-277V~, 1 módulo.
<input type="checkbox"/> JW4034Q <input checked="" type="checkbox"/> JB4034Q	 Interruptor pulsante 1NA + 1NC 10A, 127V~, 1 módulo.
<input type="checkbox"/> J4040Q	 Pulsador NC 10A, 127V~, con soporte para etiqueta, con led integrado, 2 módulos.

FOCO PILOTO

LED para la retroiluminación del control de dispositivos: el foco LED se instala para ayudar a localizar los dispositivos que lo integran.

Foco piloto a LED color blanco (instalable en interruptores sencillos, 3 vías, 4 vías, pulsador NA y pulsador NC).

NOTA:

Permite la conexión de 2 diferentes modos de operación:

- Como indicador luminoso en la oscuridad (modo tradicional).
Siempre iluminado, (de esta forma debe ser conectado cuando se tienen lámparas ahorradoras CFL)**.

** (CFL), lámparas LED, o que requieren de balastro para su funcionamiento, para esta conexión. **SE DEBE CONSIDERAR EL CONDUCTOR NEUTRO PARA SU INSTALACIÓN.**

- Como indicador de que un circuito está encendido.
SE DEBE CONSIDERAR EL CONDUCTOR NEUTRO PARA SU INSTALACIÓN.
Difusor color blanco para difundir mejor la luz.

El LED puede ser cambiado como pieza única sin tener que cambiar todo el interruptor.

FOCO PILOTO COMPATIBLE
CON INTERRUPTORES QUINZIÑO GO

LED color 127 Va.c.
Blanco J4742V127TQ

Colocación de foco piloto en interruptor

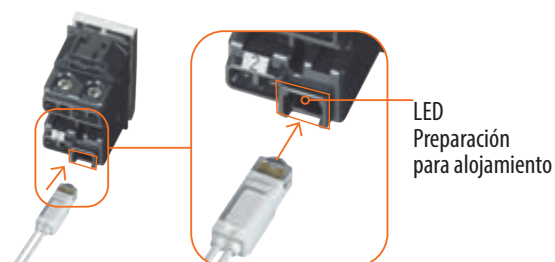

CONTROL DE ILUMINACIÓN

ACCESORIOS

DIMMERS



JW4414Q



JW4415Q



JW4431Q



JW4382IRQ



J4380Q

SENSORES Y LUMINARIA

Código

DIMMERS

- JW4414Q
- JB4414Q



Dimmer Rotativo Universal, sin neutro, 37W LED, 127V~, 1 módulo.

- JW4415Q
- JB4415Q



Dimmer Rotativo Universal, sin neutro, 37W LED, 127V~, 2 módulos.

Código

SENSORES Y LUMINARIA

- JW4431Q
- JB4431Q



Detector de movimiento por rayos infrarrojos, conexión a 3 hilos 50W LED - 127V~, 1 módulo. (Requiere neutro)

- JW4382IRQ
- JB4382IRQ



Lámpara de paso con sensor IR, 127V~, 2 módulos.

- J4380Q



Lámpara de emergencia, 127V~, 2 módulos.

ESPECIFICACIONES

Código	JW4414Q JB4414Q	JW4415Q JB4415Q
Tipo	Dimmer universal	Dimmer universal pulsante rotativo
Rango de voltaje	127V~	127V~
Incandescente y halógenas	100 W	150 W
Halógenas con transformador electrónico	100W	150W
Fluorescente compacta	100 W	150 W
Lámpara LED	37 W	37 W

ACCESORIOS

TOMAS DE AUDIO Y VIDEO



JW4285PQ

JW4284PQ

JW4269RQ

JW4279C5EQ

JW4279C6Q

JW4279C6SQ

JW4279C6ASQ

Código	TOMAS DE AUDIO Y VIDEO
<input type="checkbox"/> JW4285PQ <input checked="" type="checkbox"/> JB4285PQ	 Conector USB para transmisión de datos, 1 módulo.
<input type="checkbox"/> JW4284PQ <input checked="" type="checkbox"/> JB4284PQ	 Conector HDMI Ver. 2.0, 1 módulo.
<input type="checkbox"/> JW4269RQ <input checked="" type="checkbox"/> JB4269RQ	 Conector RCA 2 canales audio, 1 módulo.

Código	TOMAS DE AUDIO Y VIDEO
<input type="checkbox"/> JW4279C5EQ <input checked="" type="checkbox"/> JB4279C5EQ	 Conector RJ45 UTP Toolless cat. 5E, 1 módulo.
<input type="checkbox"/> JW4279C6Q <input checked="" type="checkbox"/> JB4279C6Q	 Conector RJ45 UTP Toolless cat. 6, 1 módulo.
<input type="checkbox"/> JW4279C6SQ <input checked="" type="checkbox"/> JB4279C6SQ	 Conector RJ45 STP Toolless cat. 6, 1 módulo.
<input type="checkbox"/> JW4279C6ASQ <input checked="" type="checkbox"/> JB4279C6ASQ	 Conector RJ45 STP Toolless cat. 6A, 1 módulo.

ZUMBADOR, TOMAS DE T.V. Y TELÉFONO



JW4356V127Q

JW4202FQ

JW4257RJ11Q

Código	ZUMBADOR, TOMAS DE T.V. Y TELÉFONO
<input type="checkbox"/> JW4356V127Q <input checked="" type="checkbox"/> JB4356V127Q	 Zumbador 127V~, 1 módulo.
<input type="checkbox"/> JW4202FQ <input checked="" type="checkbox"/> JW4202FQ	 Toma de TV, 1 módulo.
<input type="checkbox"/> JW4257RJ11Q <input checked="" type="checkbox"/> JB4257RJ11Q	 Toma de teléfono de 4 hilos, 1 módulo.

MODULARIDAD PARA INTERRUPTORES

CUBRETECLAS Y MÓDULOS CIEGOS



JW4953Q



JW4950Q



JW4915M2Q



JW4915M3Q

Código	CUBRETECLAS Y MÓDULOS CIEGOS	
<input type="checkbox"/> JW4953Q <input checked="" type="checkbox"/> JB4953Q		Módulo con salida para cable 1 módulo.
<input type="checkbox"/> JW4950Q <input checked="" type="checkbox"/> JWB950Q		Tapón ciego 1 módulo.
<input type="checkbox"/> JW4915M2Q <input checked="" type="checkbox"/> JB4915M2Q		Cubretecla 2 módulos.
<input type="checkbox"/> JW4915M3Q <input checked="" type="checkbox"/> JB4915M3Q		Cubretecla 3 módulos.

Nuevas modularidades



0 módulos

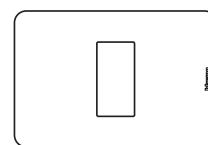

1 módulo

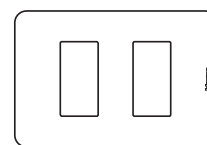

2 módulos

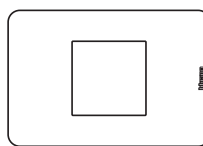

2 módulos centrados

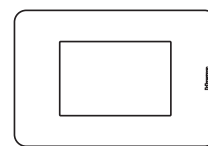

3 módulos

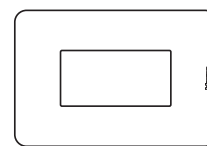

1 Gang

CONTACTOS RESIDENCIALES

TOMACORRIENTES



JW4129Q



JW4129QS



JW4188Q



JW4188QS



J4188RQ



JW4188GFG6Q



JW4029GFCG6Q



JW4028GFAG6Q









Código	TOMACORRIENTES
<input type="checkbox"/> JW4129Q <input checked="" type="checkbox"/> JB4129Q	Tomacorriente 2P+T, 15A - 127V~, 1 módulo. Con protección infantil.
<input type="checkbox"/> JW4129QS <input checked="" type="checkbox"/> JB4129QS	Tomacorriente 2P+T, 15A - 127V~, 1 módulo.
<input type="checkbox"/> JW4188Q <input checked="" type="checkbox"/> JB4188Q	Tomacorriente Dúplex 2P+T, 15A, 127V~, 3 módulos. Con protección infantil.
<input type="checkbox"/> JW4188QS <input checked="" type="checkbox"/> JB4188QS	Tomacorriente Dúplex 2P+T, 15A, 127V~, 3 módulos.

Código	TOMACORRIENTES
<input checked="" type="checkbox"/> J4188RQ	Tomacorriente Dúplex 2P+T, 15A, 127V~, con protección infantil, rojo, incluye placa de 3 módulos.
<input type="checkbox"/> JW4188GFG6Q <input checked="" type="checkbox"/> JB4188GFG6Q	Tomacorriente Dúplex con ICFT 15A, 125V~ autoprotegida, con protección infantil, 3 módulos.
<input type="checkbox"/> JW4029GFCG6Q <input checked="" type="checkbox"/> JB4029GFCG6Q	Tomacorriente Dúplex con ICFT 20A, 125V~ autoprotegida, con protección infantil, incluye placa de 1 gang.
<input type="checkbox"/> JW4028GFAG6Q <input checked="" type="checkbox"/> JB4028GFAG6Q	Tomacorriente ICFT, 1 Polo 2P+T y un apagador sencillo 15A, 125V~, con protección infantil, incluye placa de 1 gang.

MAYOR CARGA, EN MENOR ESPACIO

CARGADORES USB



Código	CARGADORES USB	Voltaje	Salida USB	Módulos	Especificación
<input type="checkbox"/> JW4191AQ <input checked="" type="checkbox"/> JB4191AQ	 Cargador USB Tipo A				
<input type="checkbox"/> JW4191AAQ <input checked="" type="checkbox"/> JB4191AAQ	 Cargador USB Tipo A + A	100-240V~	5Vcd-15Watts	1	
<input type="checkbox"/> JW4191ACQ <input checked="" type="checkbox"/> JB4191ACQ	 Cargador USB Tipo A + C				
<input type="checkbox"/> JW4192CQ <input checked="" type="checkbox"/> JB4192CQ	 Cargador USB Tipo C	100-240V~	5Vcd-15Watts 9Vcd-20Watts 12Vcd-20Watts	1	 
<input type="checkbox"/> JW4191CCQ <input checked="" type="checkbox"/> JB4191CCQ	 Cargador USB Tipo C + C	100-240V~	5Vcd-15Watts	1	
<input type="checkbox"/> JW4188AAQ <input checked="" type="checkbox"/> JB4188AAQ	 Tomacorriente Dúplex 2P + T con 2 cargadores USB A+A Con protección infantil				
<input type="checkbox"/> JW4188ACQ <input checked="" type="checkbox"/> JB4188ACQ	 Tomacorriente Dúplex 2P +T con 2 cargadores USB A+C Con protección infantil	100-240V~	5Vcd-15Watts	3	

Características técnicas

	1 puerto Tipo A	2 puertos Tipo A+A	2 puertos Tipo A+C	2 puertos Tipo C+C	1 puerto Tipo C
Potencia máxima por dispositivo	15 W	15 W	15 W	15 W	20 W
Power Delivery 3.0	-	-	-	-	SI
Quick Charge 3.0	-	-	-	-	SI
	<input type="checkbox"/> JW4191AQ <input checked="" type="checkbox"/> JB4191AQ	<input type="checkbox"/> JW4191AAQ <input checked="" type="checkbox"/> JB4191AAQ	<input type="checkbox"/> JW4191ACQ <input checked="" type="checkbox"/> JB4191ACQ	<input type="checkbox"/> JW4191CCQ <input checked="" type="checkbox"/> JB4191CCQ	<input type="checkbox"/> JW4192CQ <input checked="" type="checkbox"/> JB4192CQ

Los protocolos de carga rápida se vuelven un estándar:

QUICK CHARGE 3.0

Permite la transferencia óptima de energía maximizando la eficiencia.



POWER DELIVERY

Es el protocolo específico para gestionar potencias más altas.



ACCESORIOS DE EXTERIOR

CAJAS Y TAPAS DE EXTERIOR



28603WQ



28402WQ



28402CQ



28403WQ



28403CQ



28411Q



28410Q



28411P16Q



28411PQ



28411P25Q

Código	CAJAS Y TAPAS DE EXTERIOR	
□ 28603WQ ■ 28603BQ		Tapa para caja de empotrar, para intemperie 3 módulos. IP55.
□ 28402WQ		Idrobox IP40. 2 módulos.
□ 28402CQ		Tapa para 28402WQ convierte a IP55. 2 módulos.
□ 28403WQ		Idrobox IP40. 3 módulos.
□ 28403CQ		Tapa para 28403WQ convierte a IP55. 3 módulos.

Código	ACCESORIOS PARA CAJAS Y TAPAS DE EXTERIOR	
■ 28411Q		Accesorio pasacables, tapa lateral. Gris
■ 28410Q		Accesorio acoplador para unir cajas (28402WQ /28403WQ)
■ 28411P16Q		Accesorio pasacables con pinza para conductos 16mm. Gris
■ 28411PQ		Accesorio pasacables con pinza para conductos 20mm. Gris
■ 28411P25Q		Accesorio pasacables con pinza para conductos 25mm. Gris

ACCESORIOS DE ESPECIFICACIÓN

INTERRUPTORES TERCARIOS



JW4549Q



JW4037NQ



JW4022Q



JW4002Q



JW4011Q



JW4028GHQ



J4028GHRQ



JW4029GHQ



J4028HIGNOQ



J4029HIGNOQ

Código

INTERRUPTORES TERCARIOS

□ JW4549Q
■ JB4549Q



Interruptor de tarjeta, carga máxima 15VA, 127V~ (requiere de un relé y que la bobina consuma menos de 15VA), 3 módulos

□ JW4037NQ
■ JB4037NQ



Conmutador con doble tecla para proyectores/persianas 10A, 127V~ 1 módulo

□ JW4022Q
■ JB4022Q



Interruptor bipolar con llave 10AX, 127-250V~, 1 módulo

□ JW4002Q
■ JB4002Q



Interruptor bipolar 16A, 127 -250V~, 1 módulo

□ JW4011Q
■ JB4011Q



Interruptor bipolar 32A, 127 -250V~, 2 módulos

Código

TOMACORRIENTES GRADO HOSPITAL

□ JW4028GHQ



Tomacorriente Dúplex Grado Hospital 15A, 125V~, incluye placa, 1 Gang Blanco.

■ J4028GHRQ



Tomacorriente Dúplex Grado Hospital 15A, 125V~, incluye placa, 1 Gang Rojo.

□ JW4029GHQ



Tomacorriente Dúplex Grado Hospital, 20A, 125V~, incluye placa, 1 Gang Blanco

■ J4028HIGNOQ



Tomacorriente Dúplex Grado Hospital con Tierra Aislada 15A, 125V~, incluye placa, 1 Gang Naranja.

■ J4029HIGNOQ



Tomacorriente Dúplex Grado Hospital con Tierra Aislada 20A, 125V~, incluye placa, 1 Gang Naranja.

ACCESORIOS DE ESPECIFICACIÓN

TOMACORRIENTES GRADO COMERCIAL

TOMAS EUROAMERICANAS Y TOMA NEMA



JW4029GCQ



J4028IGNOQ



J4029IGNOQ



JW4125Q



JW4185Q



JW4039Q

Código	TOMACORRIENTES GRADO COMERCIAL
<input type="checkbox"/> JW4029GCQ <input checked="" type="checkbox"/> JB4029GCQ	Tomacorriente Dúplex Grado Especificación Comercial 2P+T 20A, 125V~, incluye placa, 1 Gang.
<input checked="" type="checkbox"/> J4028IGNOQ	Tomacorriente Dúplex Tierra Aislada 15A, 125V~, incluye placa, 1 Gang Naranja.
<input checked="" type="checkbox"/> J4029IGNOQ	Tomacorriente Dúplex Tierra Aislada 20A, 125V~, incluye placa, 1 Gang Naranja.

Código	TOMAS EUROAMERICANAS Y TOMA NEMA
<input type="checkbox"/> JW4125Q <input checked="" type="checkbox"/> JB4125Q	Tomacorriente Euroamericana 2P 16A,127-250V~, con protección infantil, 1 módulo.
<input type="checkbox"/> JW4185Q <input checked="" type="checkbox"/> JB4185Q	Tomacorriente Dúplex Euroamericana 2P+T 16A,127-250V~, con protección infantil 3 módulos.
<input type="checkbox"/> JW4039Q <input checked="" type="checkbox"/> JB4039Q	Tomacorriente especificación 6-15R NEMA 2P+T 15A, 127-250V~, 2 módulos.

Mayor funcionalidad

Integración de las funciones con electrónicos avanzados (P&S), sin perder funcionalidad. Logrando una estética más delicada.



SISTEMA ELÉCTRICO

QUINZIÑO GO

SMART



AUTOMATIZACIÓN (SMART)

MECANISMOS



JW4510CQ



JW4003CQ



JW4411CQ



JW4531CQ



JW4027CQ



JW4570CWIQ



JW4574CWIQ



JW4003CWIQ



JW4027CWIQ

COMANDOS ESCENARIOS

Código

MECANISMOS QUINZIÑO GO SMART

<input type="checkbox"/> JW4510CQ <input checked="" type="checkbox"/> JB4510CQ		Gateway 2 módulos + Comando escenario "Hola / Adiós" inalámbrico Zigbee 1 módulo.
<input type="checkbox"/> JW4003CQ <input checked="" type="checkbox"/> JB4003CQ		Interruptor Zigbee 50W LED - 127V~ (Led) 1 módulo.
<input type="checkbox"/> JW4411CQ <input checked="" type="checkbox"/> JB4411CQ		Dimmer Zigbee, 75W LED - 127V~ 1 módulo.
<input type="checkbox"/> JW4531CQ <input checked="" type="checkbox"/> JB4531CQ		Módulo Conectado Zigbee para contacto 16A, 127V~ 1 módulo.
<input checked="" type="checkbox"/> JW4027CQ <input type="checkbox"/> JB4027CQ		Actuador Zigbee para persianas 270VA, 127V~, 1 módulo

Código

COMANDOS ESCENARIOS QUINZIÑO GO SMART

<input type="checkbox"/> JW4570CWIQ <input checked="" type="checkbox"/> JB4570CWIQ		Comando escenario "Hola / Adiós" inalámbrico, Zigbee, empotrable, 1 módulo.
<input type="checkbox"/> JW4574CWIQ <input checked="" type="checkbox"/> JB4574CWIQ		Comando escenario "Buenos días / Buenas noches" inalámbrico, Zigbee, empotrable 1 módulo.
<input type="checkbox"/> JW4003CWIQ <input checked="" type="checkbox"/> JB4003CWIQ		Comando inalámbrico, Zigbee, de luces con baterías, empotrable 1 módulo.
<input type="checkbox"/> JW4027CWIQ <input checked="" type="checkbox"/> JB4027CWIQ		Comando Inalámbrico, Zigbee de persianas con baterías, empotrable, 1 módulo.



Home + Control App

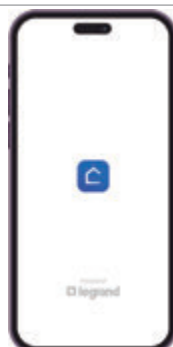

HOME + CONTROL

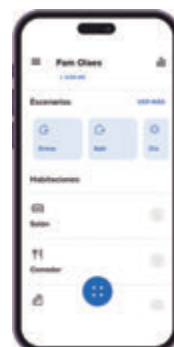

Control por áreas

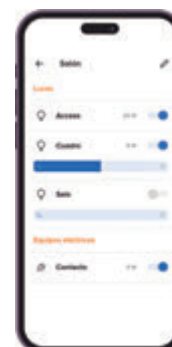

Control de iluminación y cargas

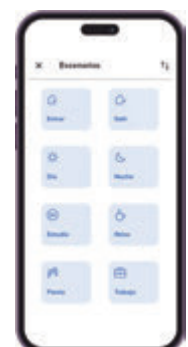

Control de escenarios

PLACAS

Colores, acabados e instalación



QUINZIÑO **GO**

COLORES Y ACABADOS DE PLACAS

MONOCROMÁTICOS

Blanco - **JWQ**Negro Mate - **JBQ**

TONOS

Marfil - **TIQ**Arena - **TSQ**Gris - **JGQ**Dove - **TDQ**Café - **TCQ**

ALUMINIO

Aluminio Natural - **AAQ**Titanio - **ATQ**Perla - **APQ**

BIO

Bio - **BBQ**

ESPECIALES























Rojo - **PJQ**Naranja - **PJQQ**

PLACAS Y MODULARIDADES

	0	1	2 CENTRADOS	2	3	1 GANG
MONOCRÓMICOS						
BLANCO	JA4803M0JWQ	JA4803M1JWQ	JA4819JWQ	JA4803M2JWQ	JA4803JWQ	JA4803PJWQ
NEGRO MATE	JA4803M0JBQ	JA4803M1JBQ	JA4819JBQ	JA4803M2JBQ	JA4803JBQ	JA4803PJBQ
TONOS						
MARFIL	-	-	-	-	JA4803TIQ	JA4803PTIQ
ARENA	-	-	-	-	JA4803TSQ	JA4803PTSQ
DOVE	-	-	-	-	JA4803TDQ	JA4803PTDQ
GRIS	-	-	-	-	JA4803JGQ	JA4803PJGQ
CAFÉ	-	-	-	-	JA4803TCQ	JA4803PTCQ
ALUMINIO						
ALUMINIO NATURAL	JA4803M0AAQ	JA4803M1AAQ	JA4819AAQ	JA4803M2AAQ	JA4803AAQ	JA4803PAAQ
TITANIO	JA4803M0ATQ	JA4803M1ATQ	JA4819ATQ	JA4803M2ATQ	JA4803ATQ	JA4803PATQ
PERLA	JA4803M0APQ	JA4803M1APQ	JA4819APQ	JA4803M2APQ	JA4803APQ	JA4803PAPQ
BIO						
BIO	-	-	-	-	JA4803BBQ	-
ESPECIALES						
ROJO	-	-	-	-	JA4803JRQ*	JA4803PJRQ
NARANJA	-	-	-	-	-	JA4803PJOQ

* Estas placas no se venden por separado, son parte del código de tomacorriente especiales.

INSTALACIÓN DE PLACAS

CAJAS DE INSTALACIÓN		CHASIS	MÓDULOS	PLACA
Montaje y empotrado en yeso	Montaje empotrado en tablaroca o muro falso			
 503MS	 PB503N	 J4703M3	 2 módulos	 JA4819..
 503MS	 PB503N	 J4719V No se vende por separado, la incluyen los arts. JW4431Q, JB4431Q, JW4382IRQ, JB4382IRQ	 2 módulos	 JA4819..
 503MS	 PB503N	 J4703M3	 1, 2, 3 módulos	 0 módulos JA4803M0...  1 módulo JA4803M1...  2 módulos JA4803M2...  2 módulos centrados JA4819...  3 módulos JA4803...
 503MS	 PB503N	Soporte específico suministrado con la placa 1 Gang	Funciones específicas del catálogo de Pass&Seymour	 1 Gang JA4803P...

NOTA: 35mm longitud de tornillo.

DIAGRAMA DE INSTALACIÓN

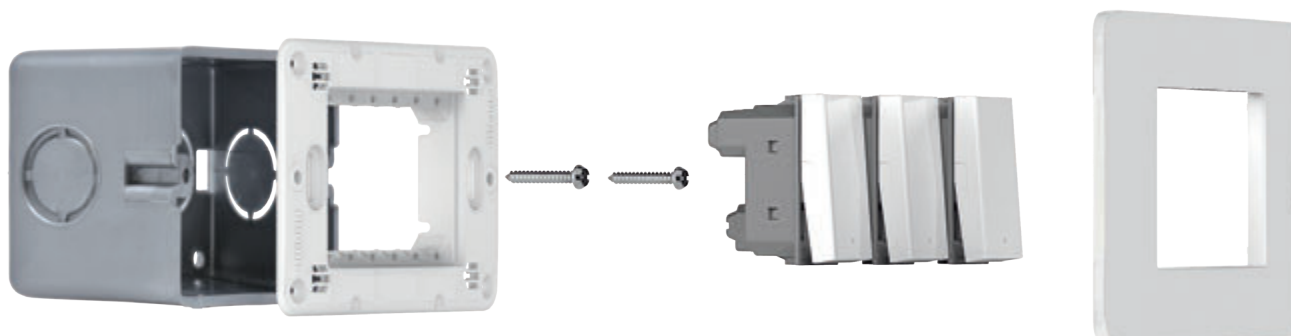

PROTECCIÓN IP40 & IP55

Una oferta completa con menos referencias, que facilitan su uso y aplicación.

Dos tamaños de cajas más accesorios que se ajustan para satisfacer cada requisito de instalación y función.

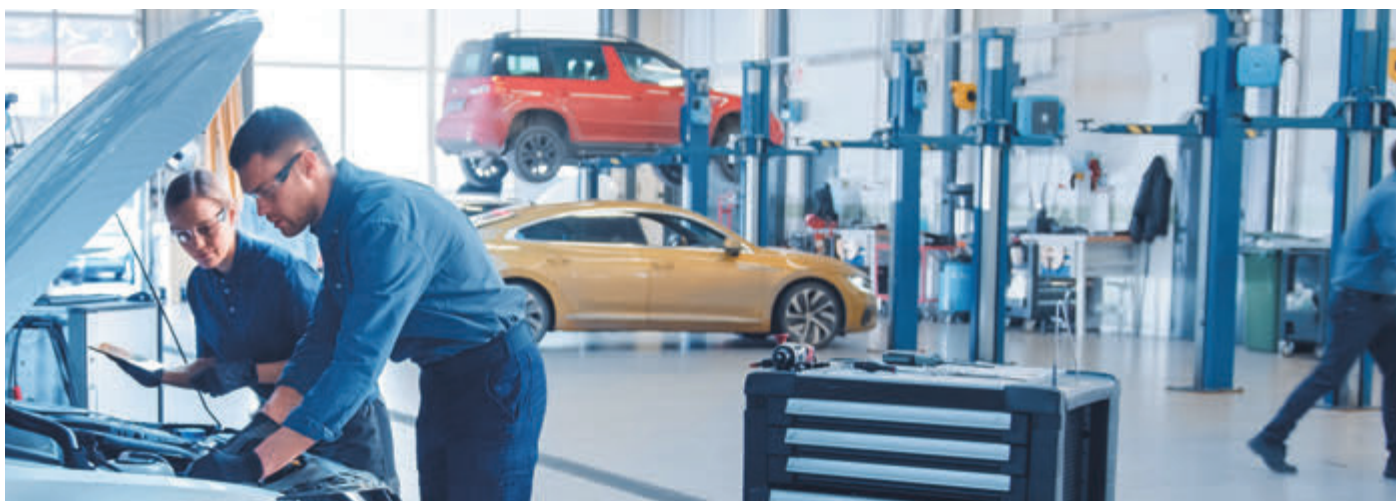

Estética que complementa a la nueva Quinzino GO.



Pasa de una protección IP40 a IP55.

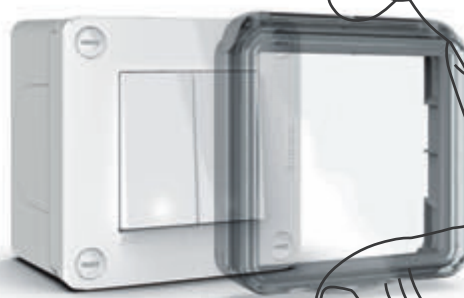

Tan simple como incluir la tapa, sin necesidad de herramientas adicionales e incrementarás el grado de protección a IP55.

Combínalo con los diferentes accesorios para ajustarlo a la solución que necesites.



Accesorio para unir cajas que permite el paso de cables.

DIMENSIONES

PLACAS

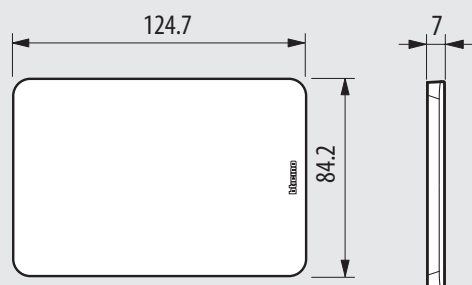

JA4803M0...

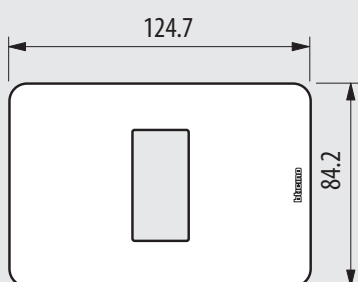

JA4803M1...

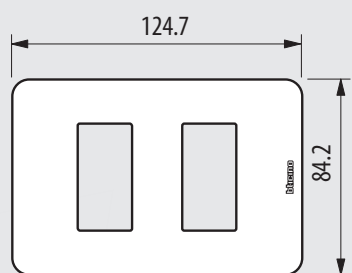

JA4803M2...

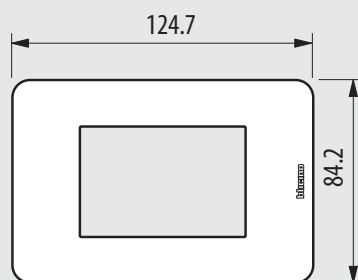

JA4803...

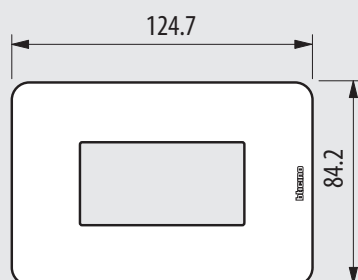

JA4803PJ...

CHASIS

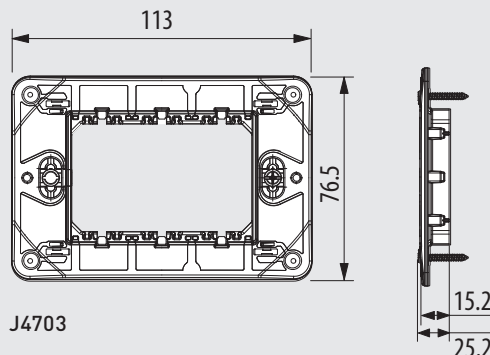

J4703

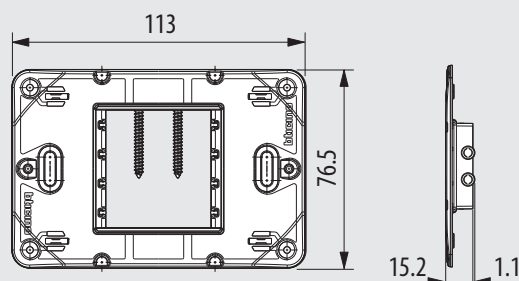

J4719...

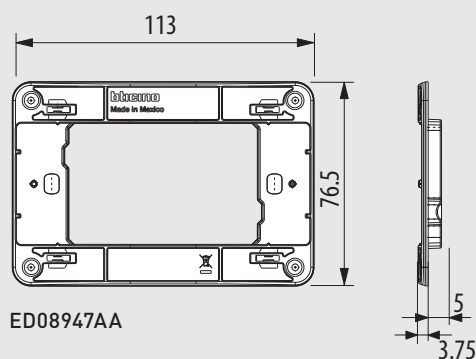

ED08947AA

Medidas en mm.

TABLAS DE SELECCIÓN

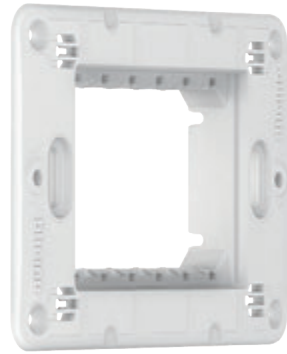

+



+





















+



SISTEMA ELÉCTRICO TRADICIONAL

	Colores disponibles		Descripción de la función	Dibujo
	BLANCO	NEGRO		
INTERRUPTORES	JW4001Q	JB4001Q	Interruptor Sencillo, 15AX, 127V~, 1 módulo.	
	JW4003Q	JB4003Q	Interruptor 3 vías, 15AX, 127V~, 1 módulo.	
	JW4004Q	JB4004Q	Interruptor 4 vías 15AX, 127V~, 1 módulo.	
	JW4005Q	JB4005Q	Pulsador NA 10A, 127-277V~, 1 módulo.	
	JW4034Q	JB4034Q	Interruptor Pulsante 1NA + 1NC 10A, 127V~, 1 módulo.	
	J4040Q		Pulsador NC 10A, 127V~, con soporte para etiqueta, con led integrado 2 módulos.	
DIMMERS	JW4414Q	JB4414Q	Dimmer Rotativo Universal, sin neutro, 37W LED, 127V~, 1 módulo.	
	JW4415Q	JB4415Q	Dimmer Rotativo Universal, sin neutro, 37W LED, 127V~, 2 módulos.	
SENSORES Y LUMINARIA	JW4431Q	JB4431Q	Detector de movimiento por rayos infrarrojos conexión a 3 hilos 50W LED - 127V~ 1 módulo. Requiere neutro)	
	JW4382IRQ	JB4382IRQ	Lámpara de paso con sensor IR, 127V~, 2 módulos.	
	J4380Q	-	Lámpara de emergencia, 127V~, 2 módulos.	
	J4742V127TQ	-	Foco piloto.	
TOMAS DE AUDIO Y VIDEO	JW4285PQ	JB4285PQ	Conector USB para transmisión de datos, 1 módulo.	
	JW4284PQ	JB4284PQ	Conector HDMI Ver. 2.0, 1 módulo.	
	JW4269RQ	JB4269RQ	Conector RCA 2 canales audio, 1 módulo.	
	JW4279C5EQ	JB4279C5EQ	Conector RJ45 UTP Toolless cat. 5E, 1 módulo.	
	JW4279C6Q	JB4279C6Q	Conector RJ45 UTP Toolless cat. 6, 1 módulo.	
	JW4279C6SQ	JB4279C6SQ	Conector RJ45 STP Toolless cat. 6, 1 módulo.	
	JW4279C6ASQ	JB4279C6ASQ	Conector RJ45 STP Toolless cat. 6A, 1 módulo.	
ZUMBADOR Y TOMAS DE TV	JW4356V127Q	JB4356V127Q	Zumbador 127V~, 1 módulo.	
	JW4202FQ	JB4202FQ	Toma de TV, 1 módulo.	
	JW4257RJ11Q	JB4257RJ11	Toma de teléfono de 4 hilos, 1 módulo.	

SISTEMA ELÉCTRICO TRADICIONAL

	Colores disponibles		Descripción de la función	Dibujo
	BLANCO	NEGRO		
MODULARIDAD PARA INTERRUPTORES	JW4953Q	JB4953Q	Módulo con salida para cable 1 módulo.	
	JW4950Q	JB4950Q	Tapón ciego 1 módulo.	
	JW4915M2Q	JB4915M2Q	Cubretecla 2 módulos.	
	JW4915M3Q	JB4915M3Q	Cubretecla 3 módulos.	
TOMACORRIENTES	JW4129Q	JB4129Q	Tomacorriente 2P+T, 15A - 127V~, 1 módulos, con protección infantil.	
	JW4129QS	JB4129QS	Tomacorriente 2P+T, 15A - 127V~, 1 módulos.	
	JW4188Q	JB4188Q	Tomacorriente Dúplex 2P+T, 15A, 127V~, 3 módulos con protección infantil.	
	JW4188QS	JB4188QS	Tomacorriente Dúplex 2P+T, 15A, 127V~, 3 módulos.	
	J4188RQ	-	Tomacorriente Dúplex 2P+T, 15A, 127V~, 3 módulos con protección infantil. Rojo, incluye placa.	
	JW4188GFG6Q	JB4188GFG6Q	Tomacorriente Dúplex con ICFT 15A, 125V~ autoprotegida, con protección infantil, 3 módulos.	
	JW4029GFCG6Q	JB4029GFCG6Q	Toma de corriente Dúplex con ICFT 20A, 125V~ autoprotegida, con protección infantil, incluye placa, 1 Gang.	
	JW4028GFAG6Q	JB4028GFAG6Q	Tomacorriente ICFT, con protección infantil, 1 Polo 2P+T y un apagador Sencillo 15A, 125V~, incluye placa, 1 Gang.	
CARGADORES USB	JW4191AQ	JB4191AQ	Cargador USB Tipo A, alimentación 127V~, salida 3A-5Vcd, blanco 1 módulo.	
	JW4192CQ	JB4192CQ	Cargador USB Tipo C, alimentación 127V~, salida: 3A-5Vcd/ 2.2A-9Vcd/ 1.6A-12Vcd, blanco 1 módulo.	
	JW4191AAQ	JB4191AAQ	Cargador USB Tipo A + A, 127V~, salida 3A-5Vcd, blanco 1 módulo.	
	JW4191ACQ	JB4191ACQ	Cargador USB Tipo A + C, 127V~, salida 3A-5Vcd, blanco 1 módulo.	
	JW4191CCQ	JB4191CCQ	Cargador USB Tipo C + C, 127V~, salida 3A-5Vcd, blanco 1 módulo.	
	JW4188AAQ	JB4188AAQ	Tomacorriente Dúplex 2P+T con protección infantil 15A, 125V~ con 2 cargadores USB A+A 3.1 A- 5Vcd, blanco 3 módulos.	
	JW4188ACQ	JB4188ACQ	Tomacorriente Dúplex 2P +T con protección infantil 15A, 125V~ con 2 cargadores USB A+C 3.1A- 5Vcd, blanco 3 módulos.	

SISTEMA ELÉCTRICO TRADICIONAL

	Colores disponibles			Descripción de la función	Dibujo
	BLANCO	NEGRO	GRIS		
CAJAS Y TAPAS DE EXTERIOR	28603WQ	28403BQ	-	Tapa para caja de empotrar, para intemperie 3 módulos. IP55.	
	28402WQ	-	-	Idrobox IP40. 2 módulos.	
	28402CQ	-	-	Tapa para 28402WQ convierte a IP55. 2 módulos.	
	28403WQ	-	-	Idrobox IP40. 3 módulos.	
	28403CQ	-	-	Tapa para 28403WQ convierte a IP55. 3 módulos.	
	-	-	28411Q	Accesorio pasacables, tapa lateral.	
	-	-	28410Q	Accesorio acoplador para unir cajas (28402WQ /28403WQ).	
	-	-	28411P16Q	Accesorio pasacables con pinza para conductos 16mm.	
	-	-	28411PQ	Accesorio pasacables con pinza para conductos 20mm.	
	-	-	28411P25Q	Accesorio pasacables con pinza para conductos 25mm.	
INTERRUPTORES TERCIARIOS	JW4549Q	JB4549Q	-	Interruptor de tarjeta, carga máxima 15VA, 127V~ (requiere de un relé y que la bobina consuma menos de 15VA), 3 módulos.	
	JW4037NQ	JB4037NQ	-	Conmutador con doble tecla para proyectores y persianas 10A, 127V~ 1 módulo.	
	JW4022Q	JB4022Q	-	Interruptor bipolar con llave 10AX, 127-250V~, 1 módulo.	
	JW4002Q	JB4002Q	-	Interruptor bipolar 16A, 127-250V~, 1 módulo.	
TOMAS EUROAMERICANA Y NEMA	JW4011Q	JB4011Q	-	Interruptor bipolar 32A, 127-250V~, 2 módulos.	
	JW4125Q	JB4125Q	-	Tomacorriente Euroamericana 2P 16A, 127-250V~, con protección infantil, 1 módulo.	
	JW4185Q	JB4185Q	-	Tomacorriente Dúplex Euroamericana 2P+T 16A,127-250V~, con protección infantil, 3 módulos.	
	JW4039Q	JB4039Q	-	Tomacorriente especificación 6-15R NEMA 2P+T 15A, 127-250V~, 2 módulos.	

SISTEMA ELÉCTRICO TRADICIONAL

		Colores disponibles		Descripción de la función	Dibujo
		BLANCO	ROJO		
TOMACORRIENTES GRADO HOSPITAL	JW4028GHQ	-	-	Tomacorriente Dúplex Grado Hospital 15A, 125V~, incluye placa, 1 Gang.	
	-	J4028GHRQ	-	Tomacorriente Dúplex Grado Hospital 15A, 125V~, incluye placa, 1 Gang.	
	JW4029GHQ	-	-	Tomacorriente Dúplex Grado Hospital, 20A, 125V~, incluye placa, 1 Gang.	
	-	-	J4028HIGNOQ	Tomacorriente Dúplex Grado Hospital con Tierra Aislada 15A, 125V~, incluye placa, 1 Gang.	
	-	-	J4029HIGNOQ	Tomacorriente Dúplex Grado Hospital con Tierra Aislada 20A, 125V~, incluye placa, 1 Gang.	
TOMACORRIENTES GRADO COMERCIAL	JW4029GCQ	-	-	Tomacorriente Dúplex Grado Especificación Comercial 2P+T 20A, 125V~, incluye placa, 1 Gang.	
	-	-	J4028IGNOQ	Tomacorriente Dúplex Tierra Aislada 15A, 125V~, incluye placa, 1 Gang.	
	-	-	J4029IGNOQ	Tomacorriente Dúplex Tierra Aislada 20A, 125V~, incluye placa, 1 Gang.	

SISTEMA ELÉCTRICO SMART

		Colores disponibles		Descripción de la función	Dibujo
		BLANCO	NEGRO		
MECANISMOS SMART	JW4510CQ	JB4510CQ		Gateway 2 módulos + Comando escenario "Hola / Adiós" inalámbrico Zigbee 1 módulo.	
	JW4003CQ	JB4003CQ		Interruptor Zigbee 50W LED - 127V~ (LED) 1 módulo.	
	JW4411CQ	JB4411CQ		Dimmer Zigbee, 75W LED - 127V~ 1 módulo.	
	JW4531CQ	JB4531CQ		Módulo Conectado Zigbee para contacto 16A, 127V~ 1 módulo.	
	JW4027CQ	JB4027CQ		Actuador Zigbee para persianas 270VA, 127V~, 1 módulo.	
COMANDOS INÁLMBRICOS	JW4570CWIQ	JB4570CWIQ		Comando escenario "Hola / Adiós" inalámbrico, Zigbee, empotrable, 1 módulo.	
	JW4574CWIQ	JB4574CWIQ		Comando escenario "Buenos días / Buenas noches" inalámbrico, Zigbee, empotrable 1 módulo.	
	JW4003CWIQ	JB4003CWIQ		Comando inalámbrico, Zigbee, de luces con baterías, empotrable 1 módulo.	
	JW4027CWIQ	JB4027CWIQ		Comando Inalámbrico, Zigbee de persianas con baterías, empotrable, 1 módulo.	

¿Metales o Bio?
¿Tradicional o Smart?
¿Oficina o trabajo inteligente?
¿En muro o inalámbrico?
¿Interruptores de balancín con o sin foco piloto?
¿Tradicional o smart?
¿Mecanismos blancos o negro mate?
¿IP 40 o IP55?
¿En muro o inalámbrico?
¿Tradicional o smart?
¿Metales o Bio?
¿Horizontal o vertical?

¿IP40 o IP55?
¿Tradicional o smart?
¿2 módulos o 2 módulos centrados?

QUINZIÑO GO

Para todos. Todo el tiempo. En todas partes.



NOTAS

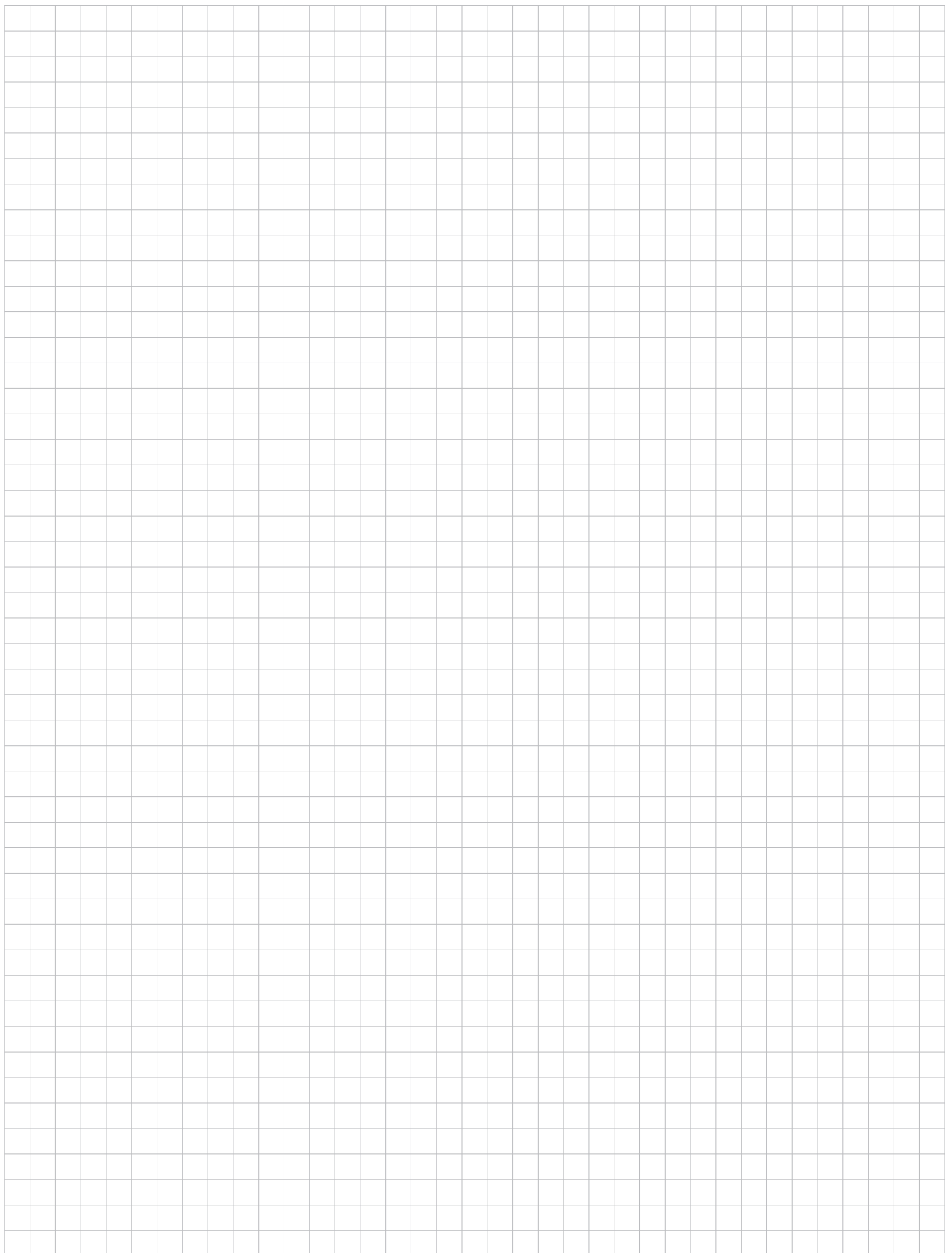

NOTAS



BTicino de México, S.A. de C.V.
Carretera Querétaro - San Luis Potosí
No. 22512 Int. 6, Santa Rosa Jáuregui,
Querétaro, Qro., 76220.
Tel: (442) 238 04 00
Sin costo: 800 714 8524



Asistencia telefónica,
capacitación y certificación,
asesoría en proyectos,
catálogos, exhibición,
centro de cotizaciones.

www.bticino.com.mx

OFICINAS COMERCIALES

Zona Metropolitana

Show Room Ciudad de México

Montes Urales No. 715, 3er piso
Col. Lomas de Chapultepec
11000, Ciudad de México
Tel: (55) 52 01 64 50
Sin costo: 800 BTICINO
800 2842466
E-mail: zona.metropolitana@bticino.com

Zona Pacífico

Show Room Guadalajara

Av. Circunvalación
Agustín Yañez No. 2613-1B
Col. Arcos Vallarta Sur
44500, Guadalajara, Jalisco
Tels: (33) 36 16 99 04
Sin costo: 800 BTICINO
800 2842466
E-mail: zona.pacifico@bticino.com

Zona Centro

Show Room Querétaro

Carretera Querétaro-San Luis Potosí
No. 22512 Interior 6
Santa Rosa Jáuregui,
76220, Querétaro, Querétaro.
Tel: (442) 238 04 90
Sin costo: 800 BTICINO
800 2842466
E-mail: zona.centro@bticino.com

Zona Norte

Show Room Monterrey

Av. Simón Bolívar, No. 570 A y B
Colonia Chepevera,
64030, Monterrey, Nuevo León
Tels: (81) 83 72 23 61
Sin costo: 800 BTICINO
800 2842466
E-mail: zona.norte@bticino.com

Zona Golfo

Show Room Mérida

Av. Campestre No. 3
Esquina Prolongación Paseo Montejo
Interior de Plaza Campestre
Col. Campestre
97120, Mérida, Yucatán.
Sin costo: 800 BTICINO
800 2842466
E-mail: zona.golfo@bticino.com